

# Holz-Metall-Fenster Faco 5000-W

## Rahmen oben

Sämtliche Zeichnungen dürfen nur mit schriftlicher Einwilligung durch die Faco Systeme AG an Dritte weitergegeben werden.



Telefon 032 387 16 66  
Telefax 032 385 19 09  
E-Mail info@faco-ag.ch  
Home www.faco-ag.ch

Faco Systeme AG Werkstrasse 20 CH-3250 Lyss

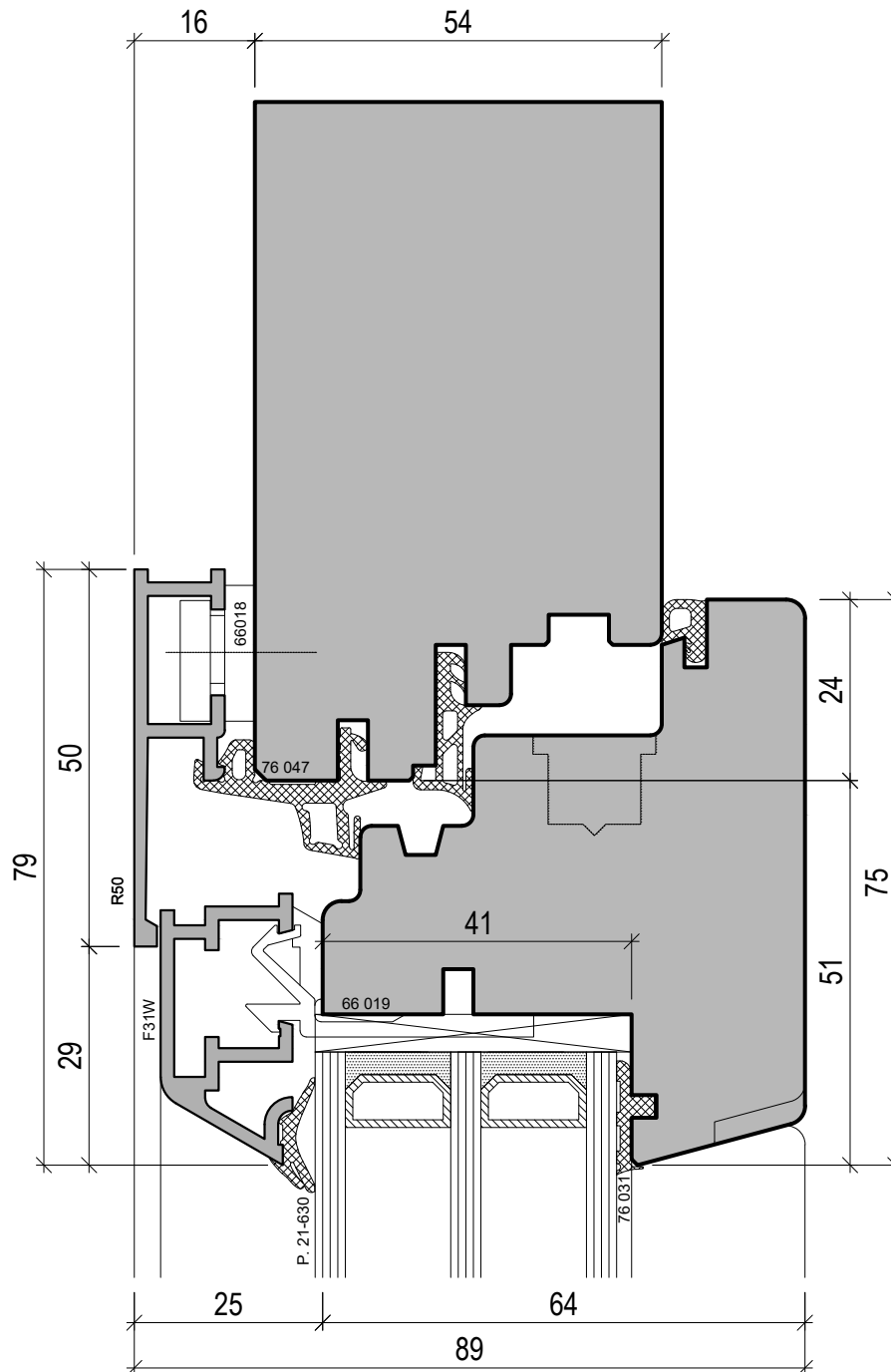

# Holz-Metall-Fenster Faco 5000-W

## Rahmen oben

Sämtliche Zeichnungen dürfen nur mit schriftlicher Einwilligung durch die Faco Systeme AG an Dritte weitergegeben werden.



Telefon 032 387 16 66  
Telefax 032 385 19 09  
E-Mail info@faco-ag.ch  
Home www.faco-ag.ch

Faco Systeme AG Werkstrasse 20 CH-3250 Lyss

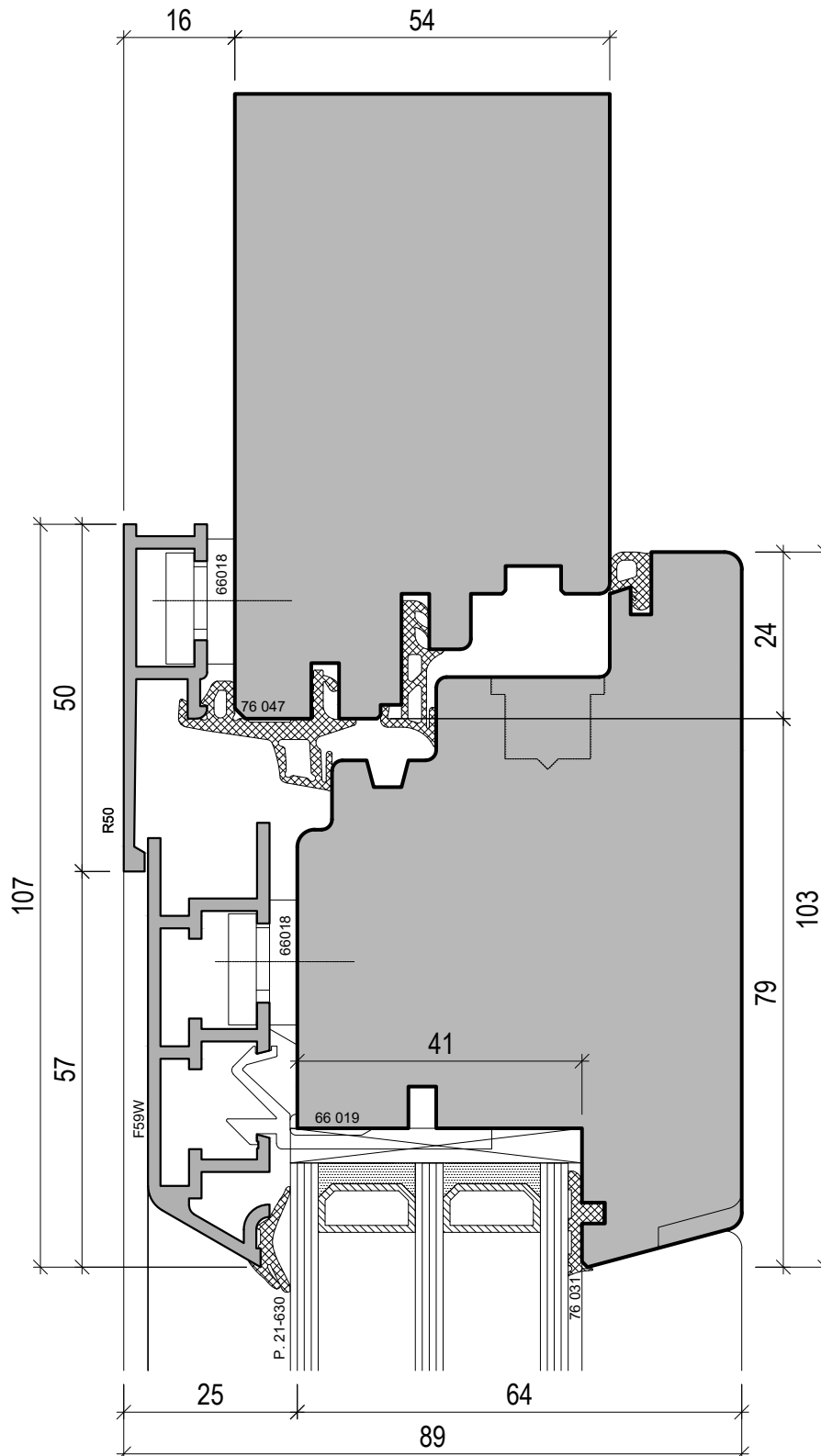

# Holz-Metall-Fenster Faco 5000-W

## Rahmen oben

Sämtliche Zeichnungen dürfen nur mit schriftlicher Einwilligung durch die Faco Systeme AG an Dritte weitergegeben werden.



Telefon 032 387 16 66  
Telefax 032 385 19 09  
E-Mail info@faco-ag.ch  
Home www.faco-ag.ch

Faco Systeme AG Werkstrasse 20 CH-3250 Lyss

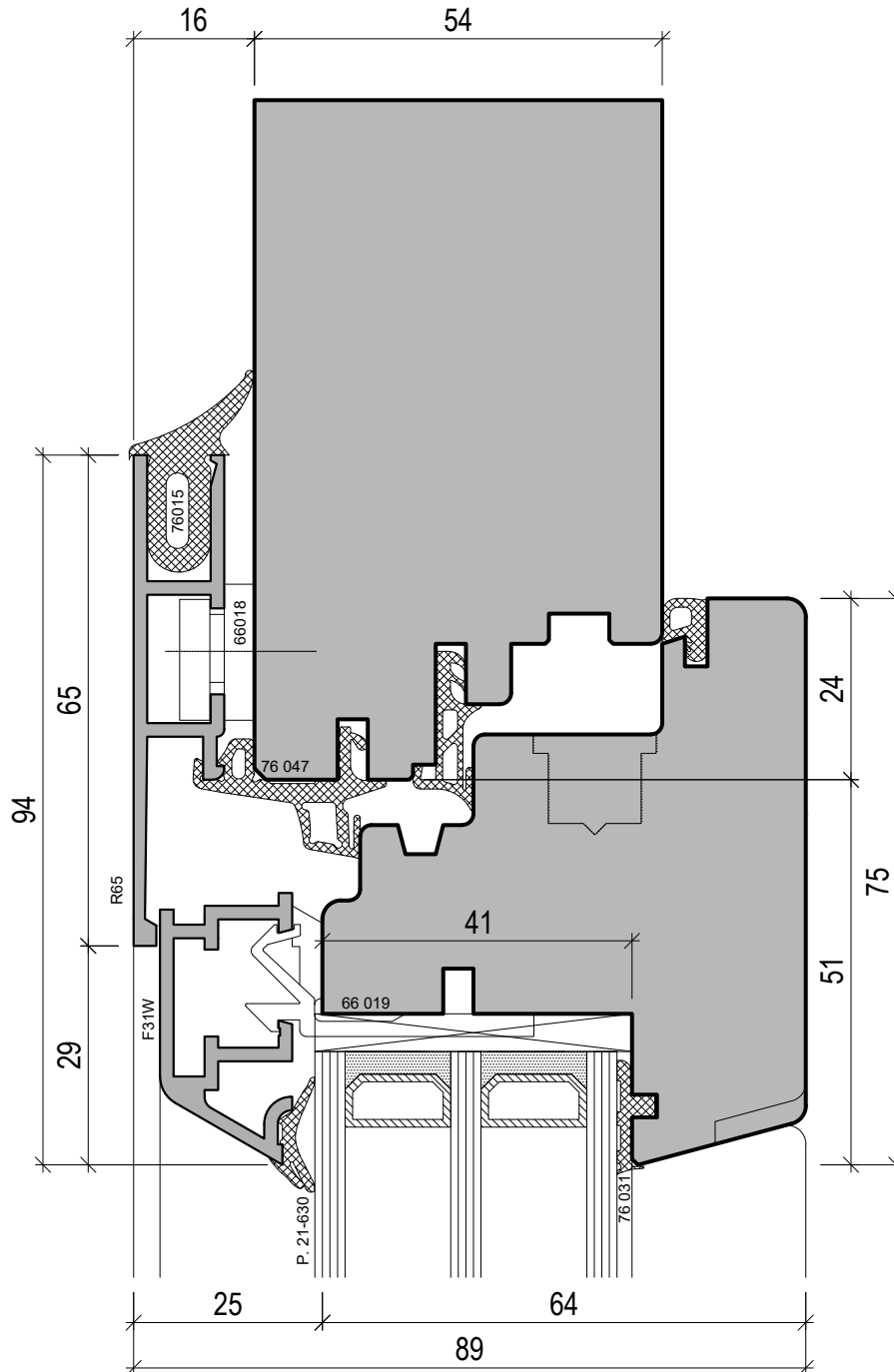

# Holz-Metall-Fenster Faco 5000-W

## Blockrahmen oben

Sämtliche Zeichnungen dürfen nur mit schriftlicher Einwilligung durch die Faco Systeme AG an Dritte weitergegeben werden.



Telefon 032 387 16 66  
Telefax 032 385 19 09  
E-Mail info@faco-ag.ch  
Home www.faco-ag.ch

Faco Systeme AG Werkstrasse 20 CH-3250 Lyss

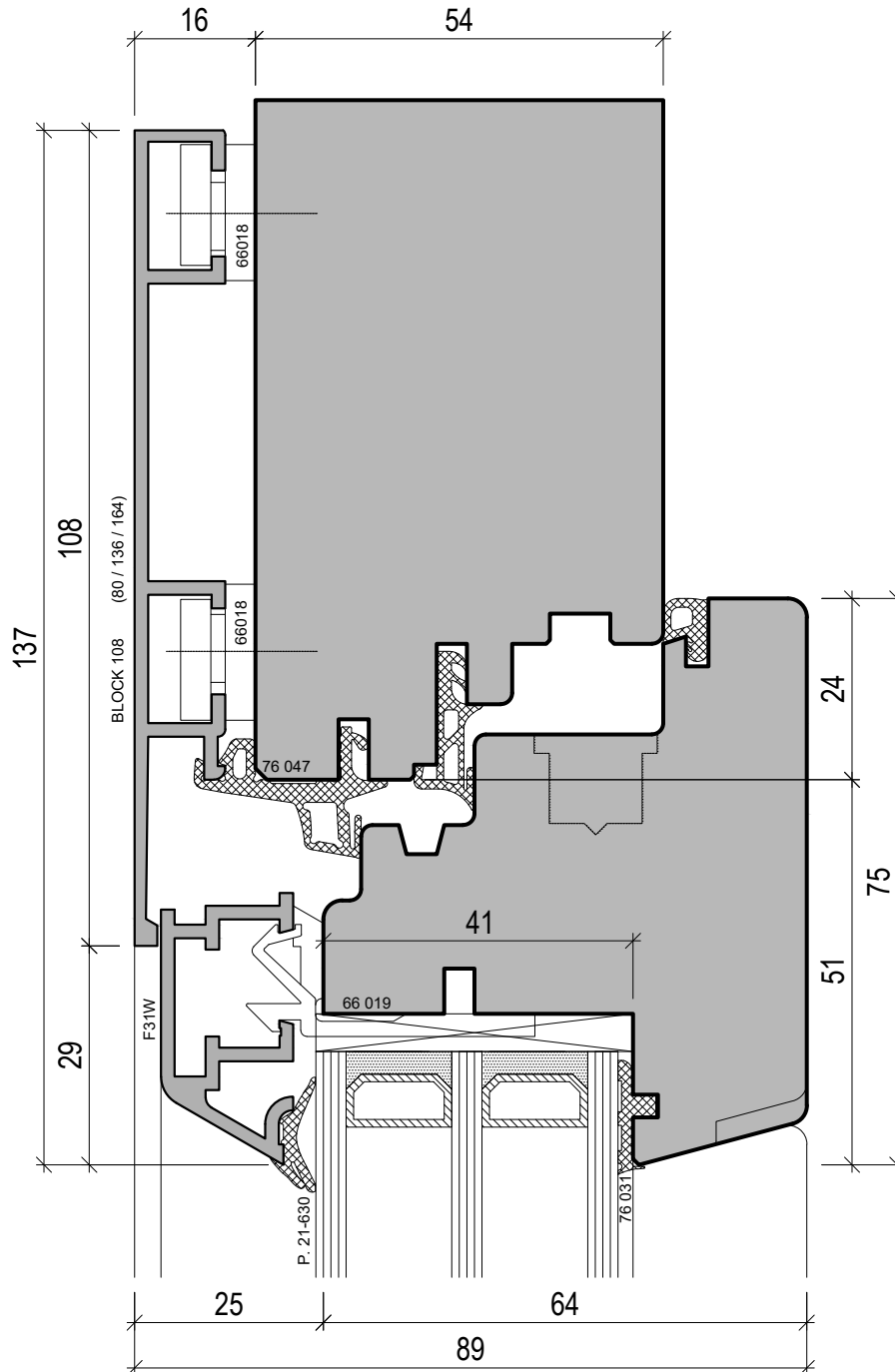

# Holz-Metall-Fenster Faco 5000-W

## Rahmenverglasung

Sämtliche Zeichnungen dürfen nur mit schriftlicher Einwilligung durch die Faco Systeme AG an Dritte weitergegeben werden.



Telefon 032 387 16 66  
Telefax 032 385 19 09  
E-Mail info@faco-ag.ch  
Home www.faco-ag.ch

Faco Systeme AG Werkstrasse 20 CH-3250 Lyss

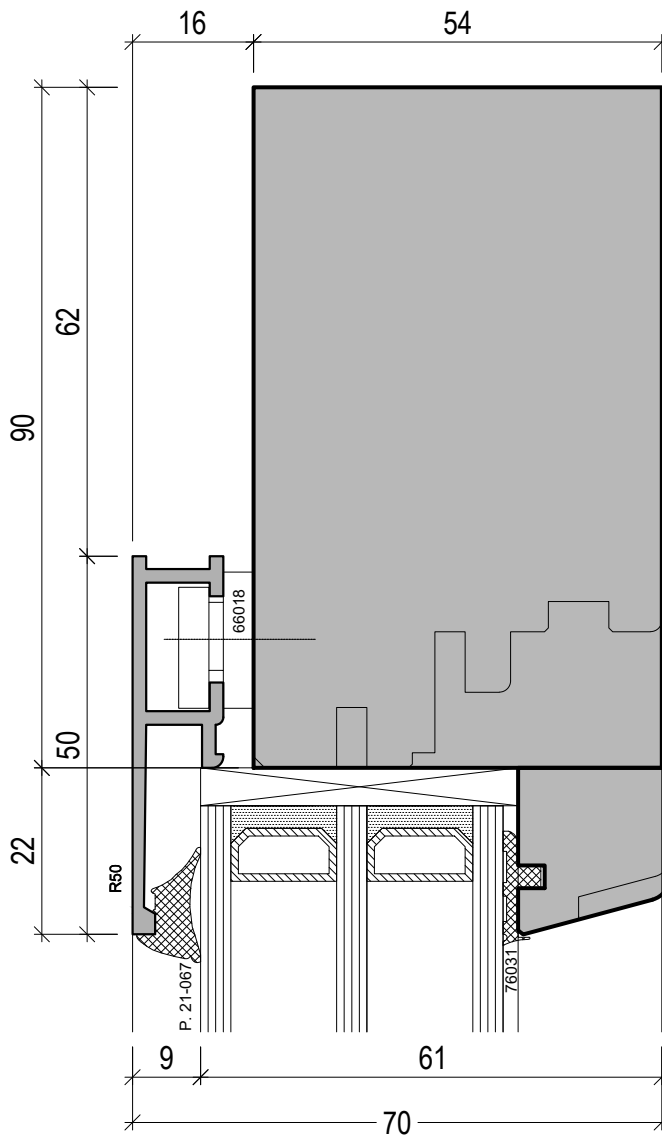



# Holz-Metall-Fenster Faco 5000-W

Rahmen oben PSK GU 966/150+200

Sämtliche Zeichnungen dürfen nur mit schriftlicher Einwilligung durch die Faco Systeme AG an Dritte weitergegeben werden.



Telefon 032 387 16 66  
Telefax 032 385 19 09  
E-Mail info@faco-ag.ch  
Home www.faco-ag.ch

Faco Systeme AG Werkstrasse 20 CH-3250 Lyss

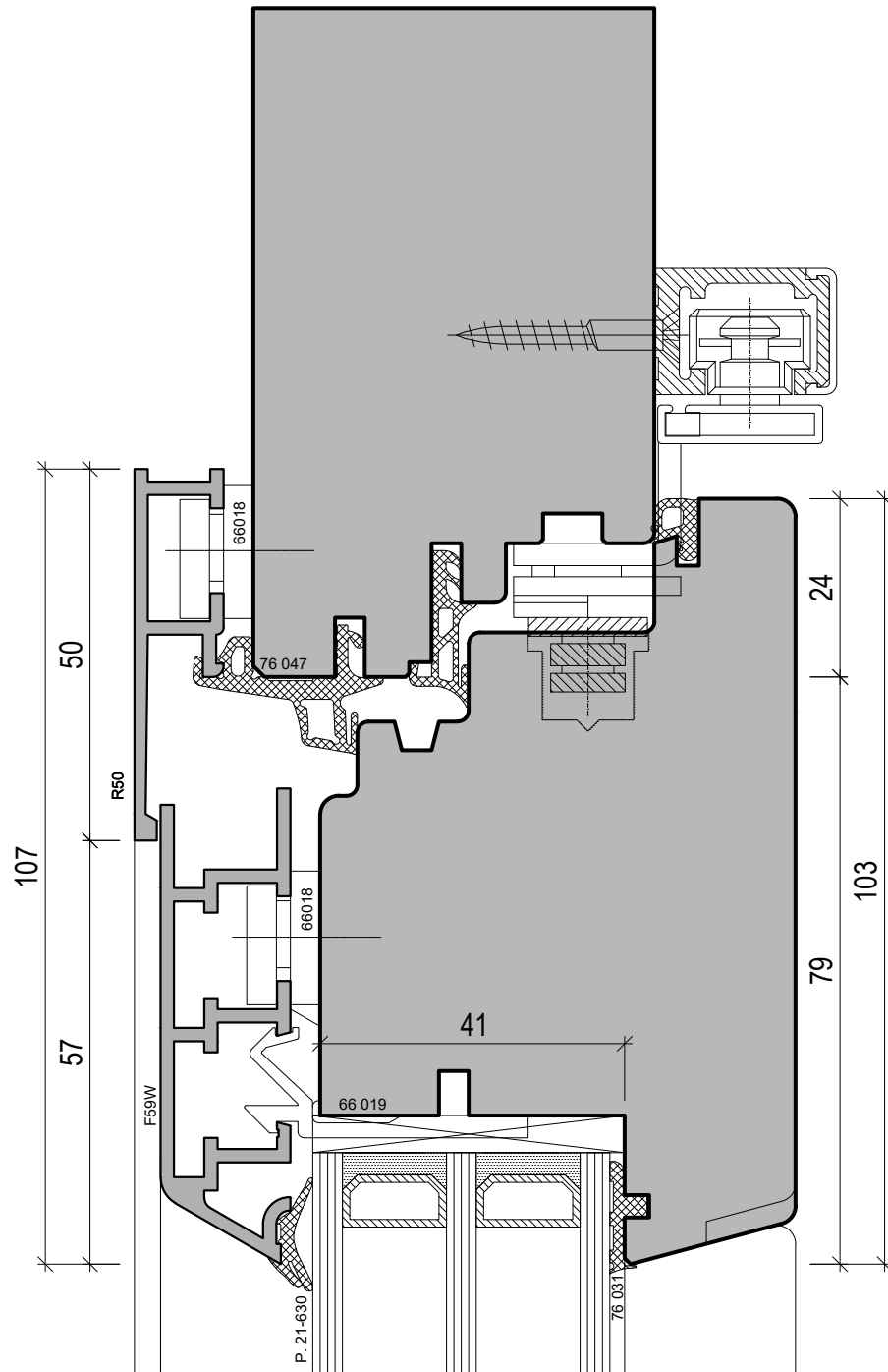

# Holz-Metall-Fenster Faco 5000-W

Rahmen oben / seitlich - Türe mit Blechverkleidung

Sämtliche Zeichnungen dürfen nur mit schriftlicher Einwilligung durch die Faco Systeme AG an Dritte weitergegeben werden.



Telefon 032 387 16 66  
Telefax 032 385 19 09  
E-Mail info@faco-ag.ch  
Home www.faco-ag.ch

Faco Systeme AG Werkstrasse 20 CH-3250 Lyss

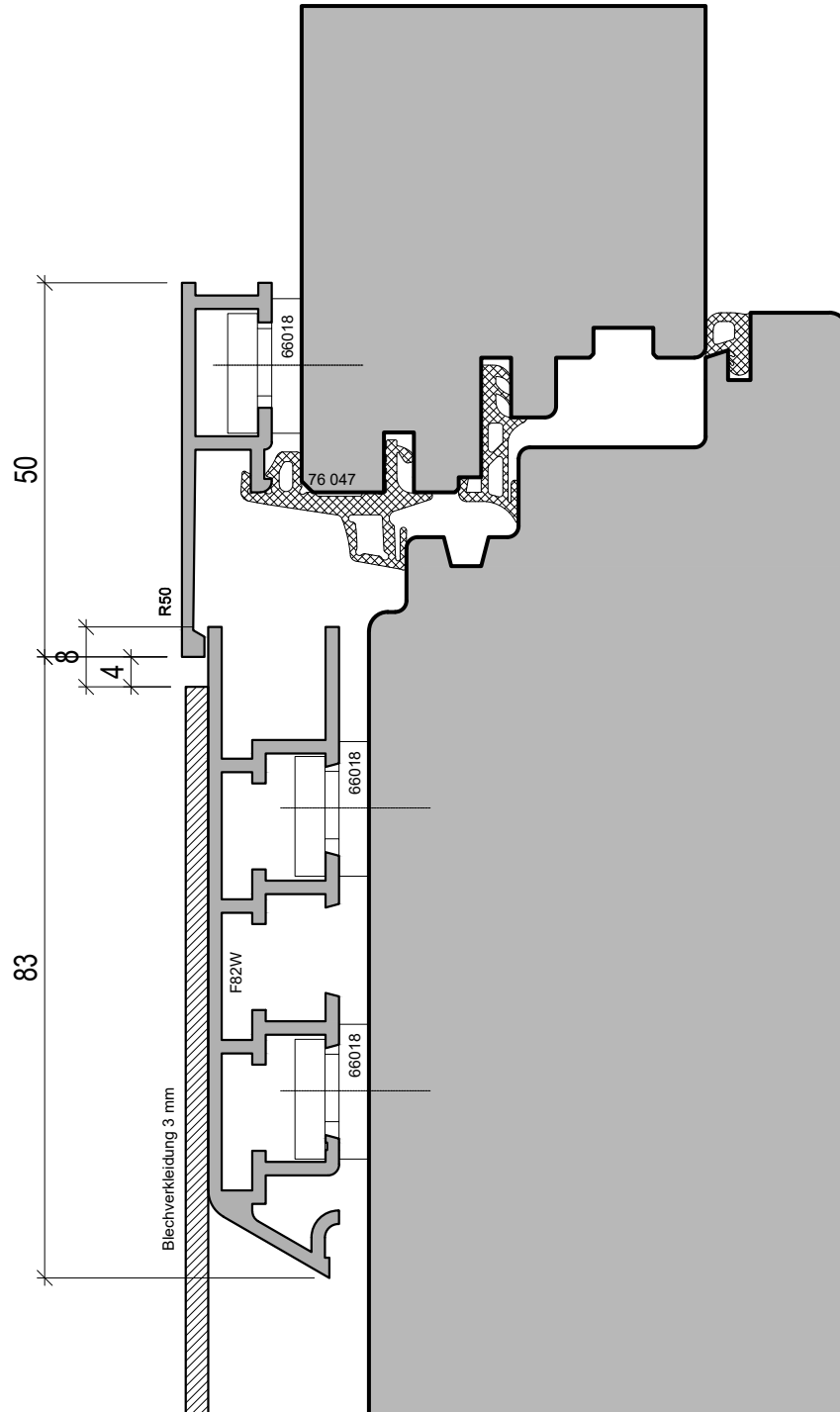



# Holz-Metall-Fenster Faco 5000-W

## Rahmen oben

Sämtliche Zeichnungen dürfen nur mit schriftlicher Einwilligung durch die Faco Systeme AG an Dritte weitergegeben werden.



Telefon 032 387 16 66  
Telefax 032 385 19 09  
E-Mail info@faco-ag.ch  
Home www.faco-ag.ch

Faco Systeme AG Werkstrasse 20 CH-3250 Lyss

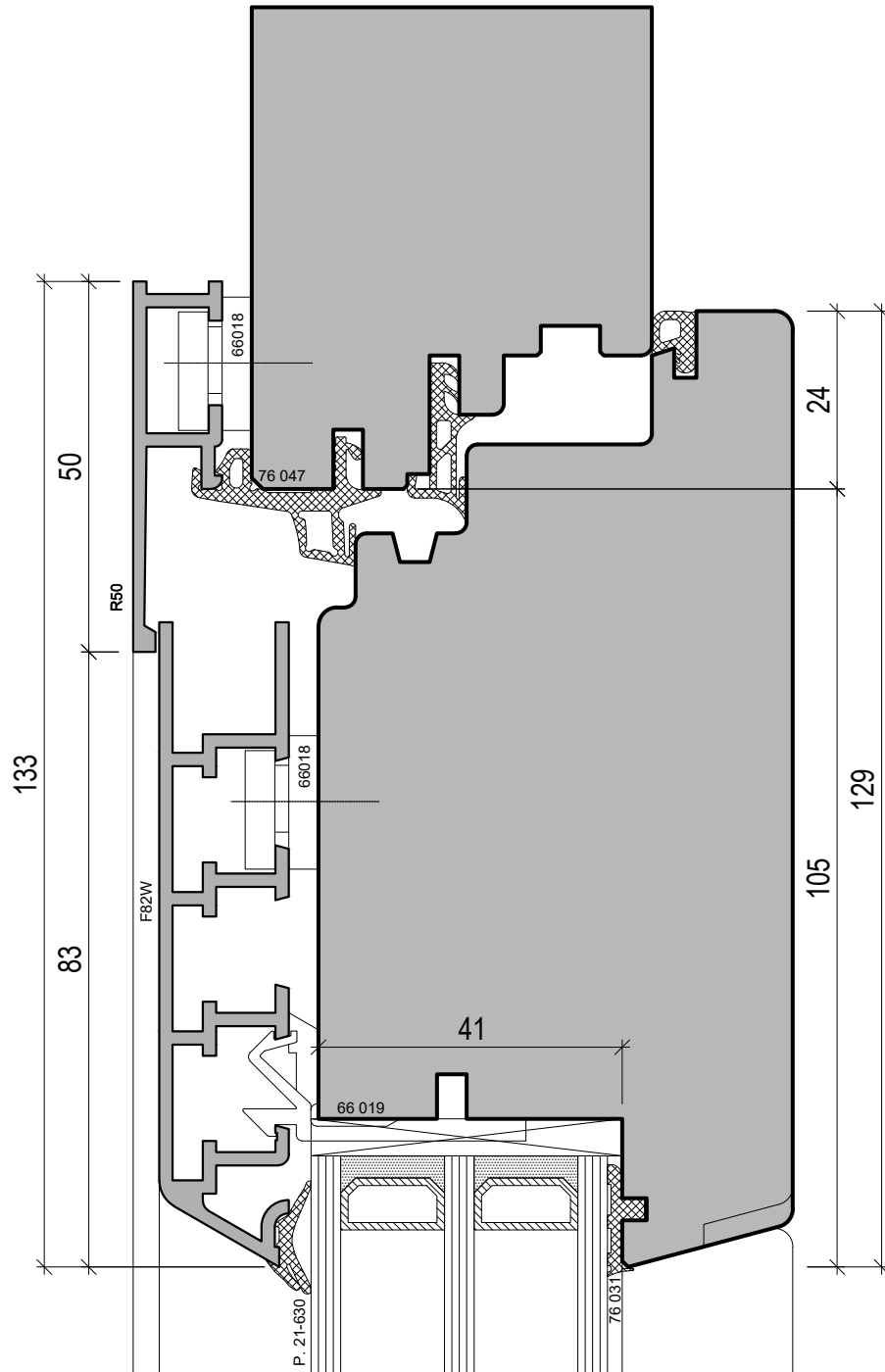

# Holz-Metall-Fenster Faco 5000-W

## Wetterschenkel Rahmen

Sämtliche Zeichnungen dürfen nur mit schriftlicher Einwilligung durch die Faco Systeme AG an Dritte weitergegeben werden.



Telefon 032 387 16 66  
Telefax 032 385 19 09  
E-Mail info@faco-ag.ch  
Home www.faco-ag.ch

Faco Systeme AG Werkstrasse 20 CH-3250 Lyss

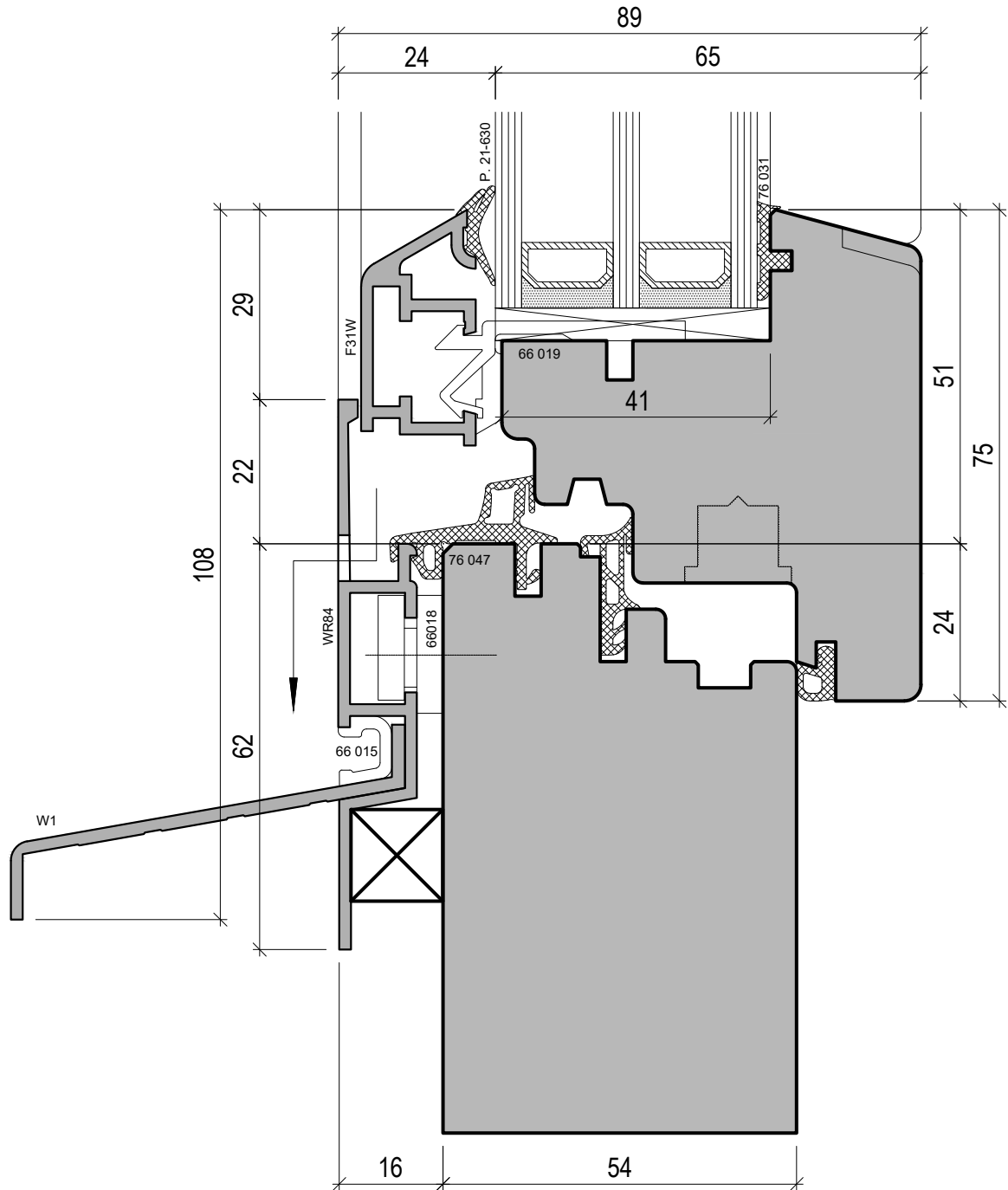

# Holz-Metall-Fenster Faco 5000-W

## Wetterschenkel Rahmen

Sämtliche Zeichnungen dürfen nur mit schriftlicher Einwilligung durch die Faco Systeme AG an Dritte weitergegeben werden.



Telefon 032 387 16 66  
Telefax 032 385 19 09  
E-Mail info@faco-ag.ch  
Home www.faco-ag.ch

Faco Systeme AG Werkstrasse 20 CH-3250 Lyss

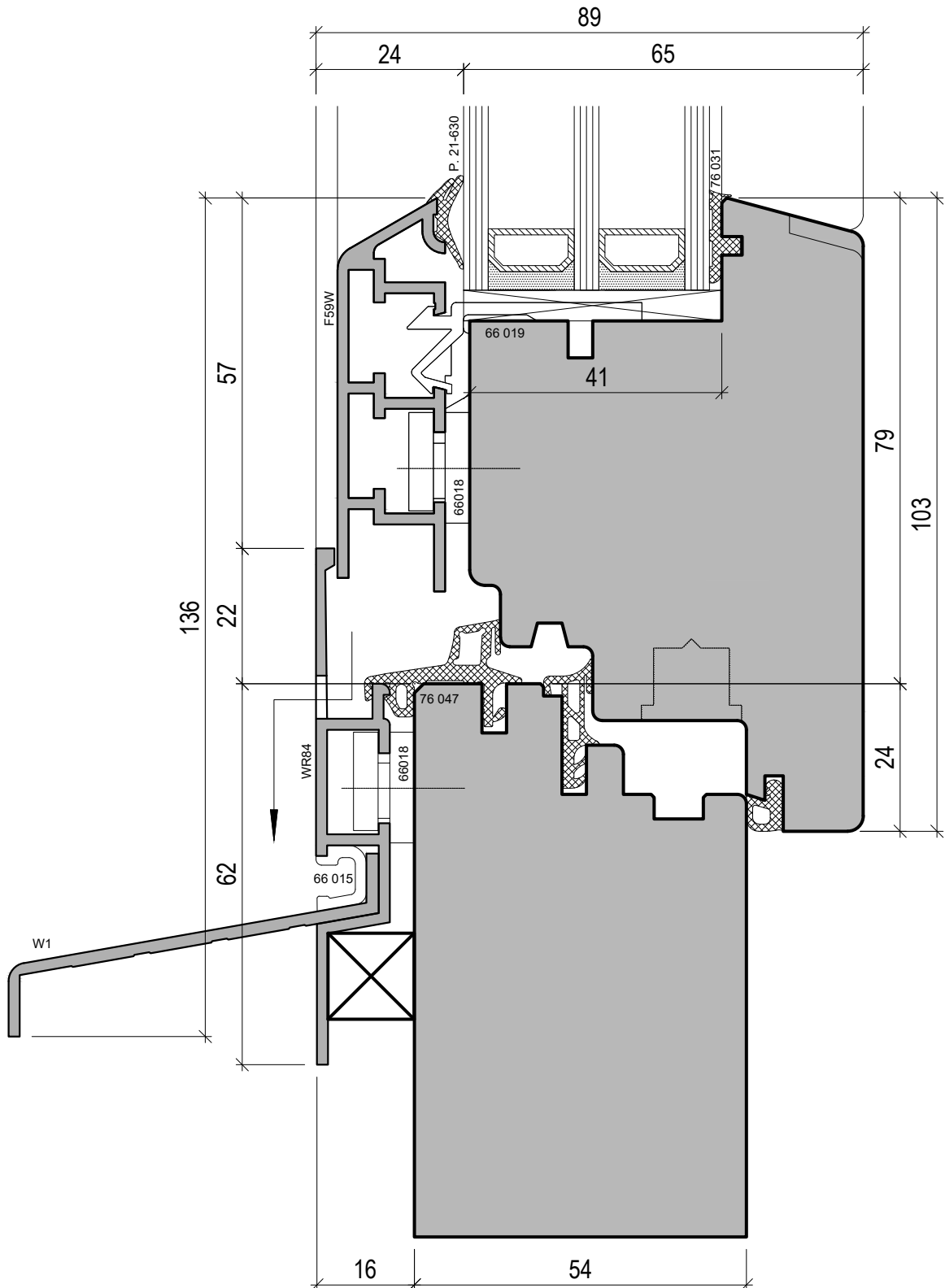

# Holz-Metall-Fenster Faco 5000-W

## Wetterschenkel Rahmen

Sämtliche Zeichnungen dürfen nur mit schriftlicher Einwilligung durch die Faco Systeme AG an Dritte weitergegeben werden.



Telefon 032 387 16 66  
Telefax 032 385 19 09  
E-Mail info@faco-ag.ch  
Home www.faco-ag.ch

Faco Systeme AG Werkstrasse 20 CH-3250 Lyss

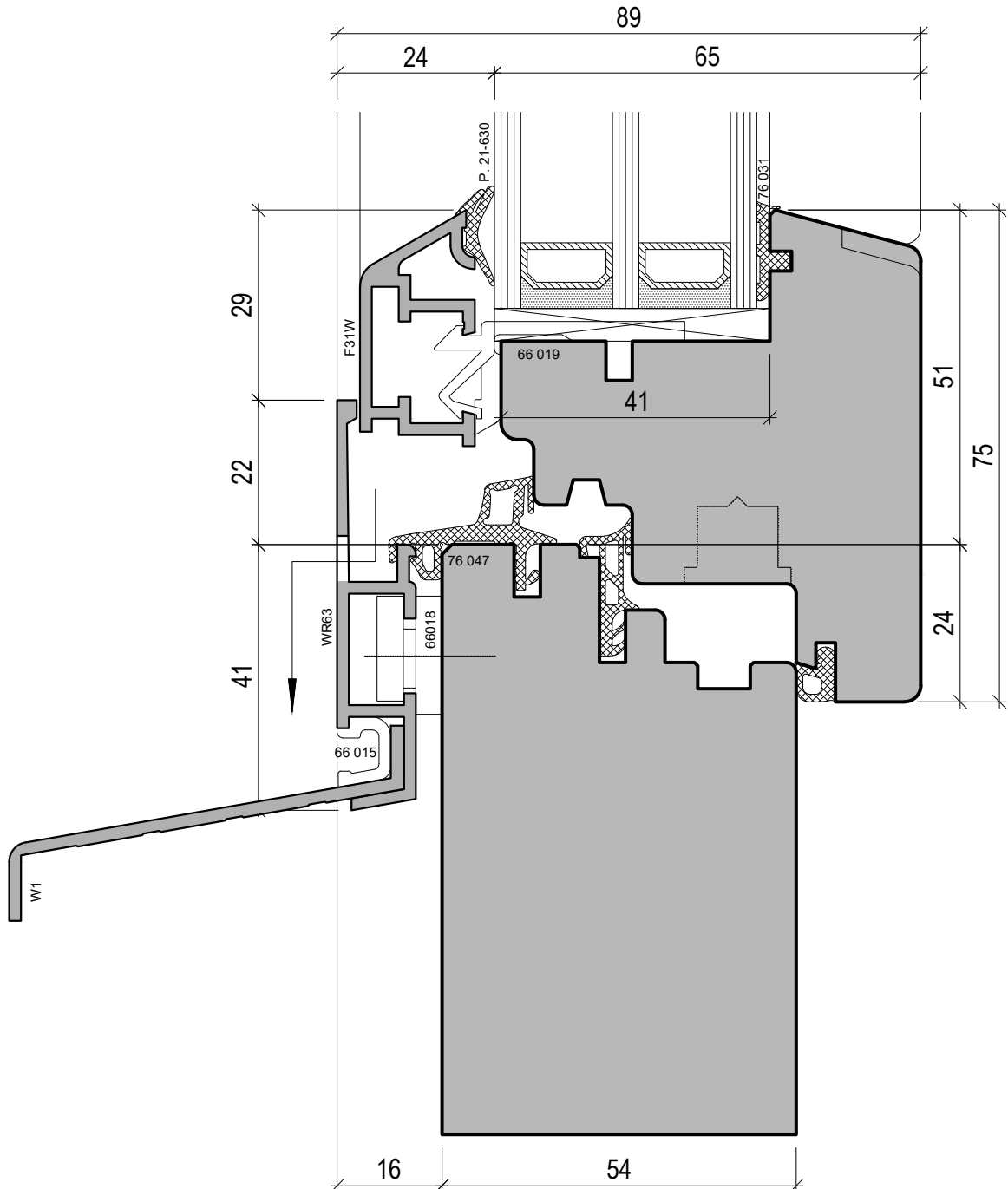

# Holz-Metall-Fenster Faco 5000-W

## Wetterschenkel Rahmen

Sämtliche Zeichnungen dürfen nur mit schriftlicher Einwilligung durch die Faco Systeme AG an Dritte weitergegeben werden.



Telefon 032 387 16 66  
Telefax 032 385 19 09  
E-Mail info@faco-ag.ch  
Home www.faco-ag.ch

Faco Systeme AG Werkstrasse 20 CH-3250 Lyss

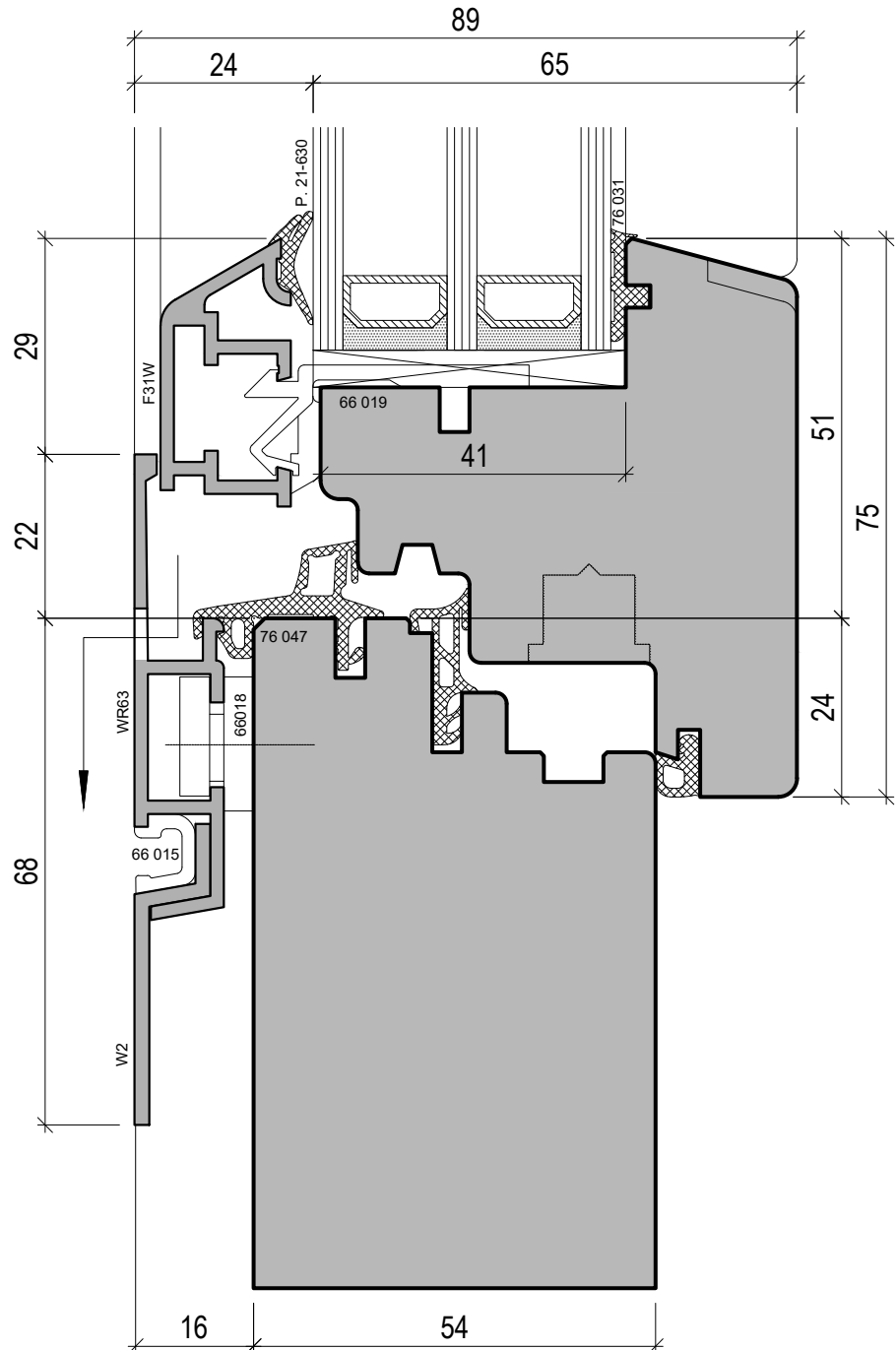

# Holz-Metall-Fenster Faco 5000-W

## Wetterschenkel Rahmen

Sämtliche Zeichnungen dürfen nur mit schriftlicher Einwilligung durch die Faco Systeme AG an Dritte weitergegeben werden.



Telefon 032 387 16 66  
Telefax 032 385 19 09  
E-Mail info@faco-ag.ch  
Home www.faco-ag.ch

Faco Systeme AG Werkstrasse 20 CH-3250 Lyss

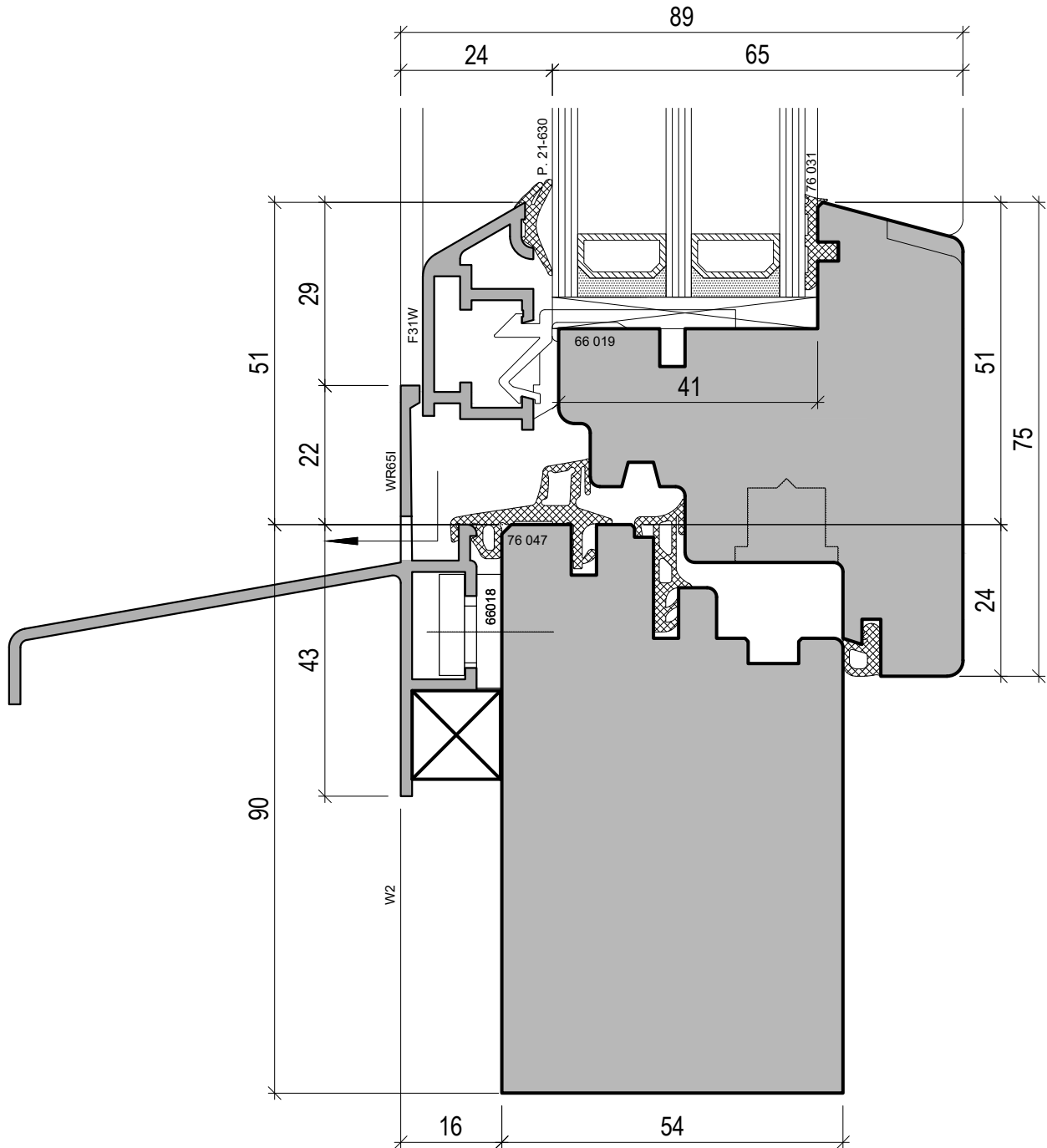

# Holz-Metall-Fenster Faco 5000-W

## Wetterschenkel Rahmen

Sämtliche Zeichnungen dürfen nur mit schriftlicher Einwilligung durch die Faco Systeme AG an Dritte weitergegeben werden.



Telefon 032 387 16 66  
Telefax 032 385 19 09  
E-Mail info@faco-ag.ch  
Home www.faco-ag.ch

Faco Systeme AG Werkstrasse 20 CH-3250 Lyss

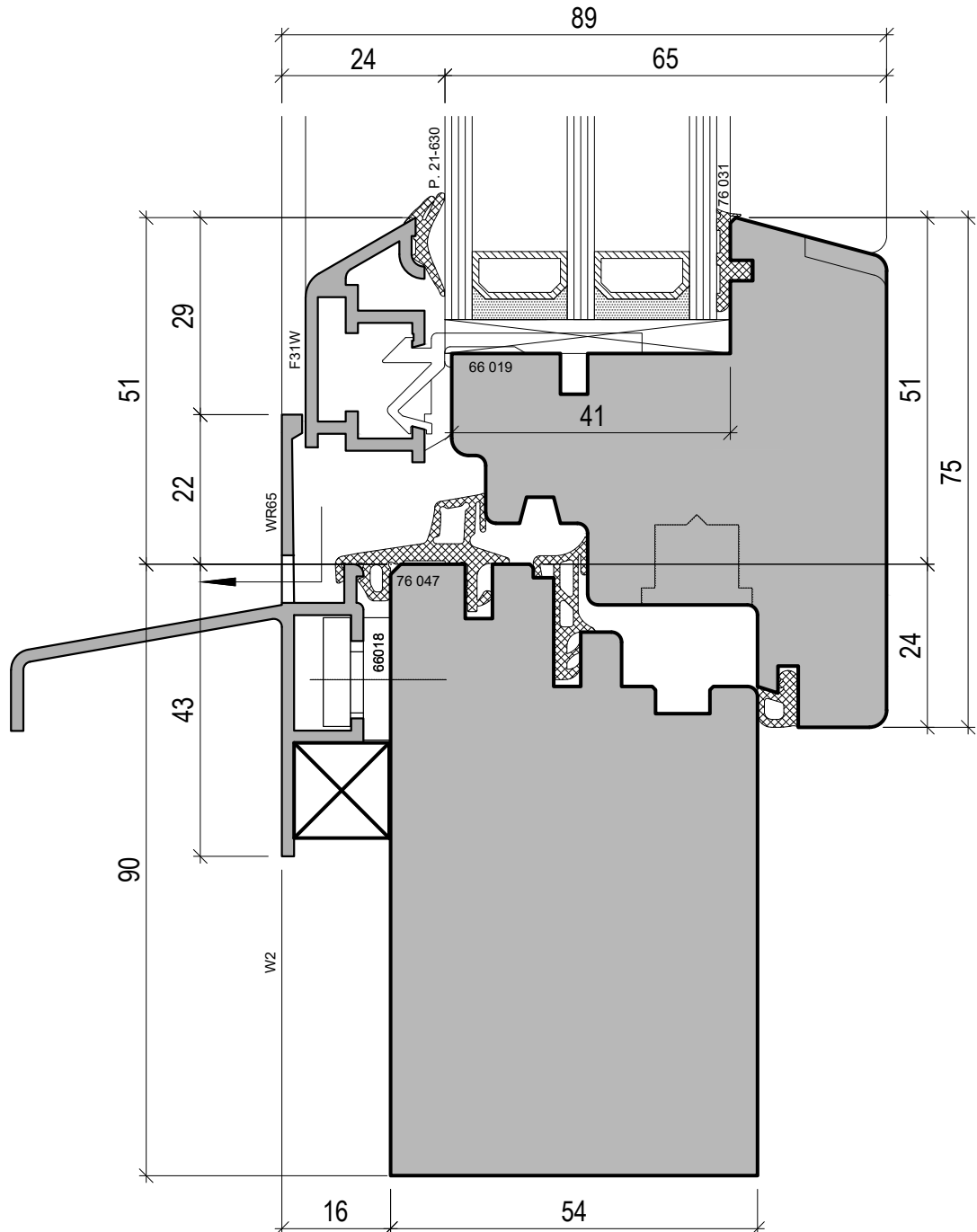

# Holz-Metall-Fenster Faco 5000-W

## Wetterschenkel Rahmen

Sämtliche Zeichnungen dürfen nur mit schriftlicher Einwilligung durch die Faco Systeme AG an Dritte weitergegeben werden.



Telefon 032 387 16 66  
Telefax 032 385 19 09  
E-Mail info@faco-ag.ch  
Home www.faco-ag.ch

Faco Systeme AG Werkstrasse 20 CH-3250 Lyss

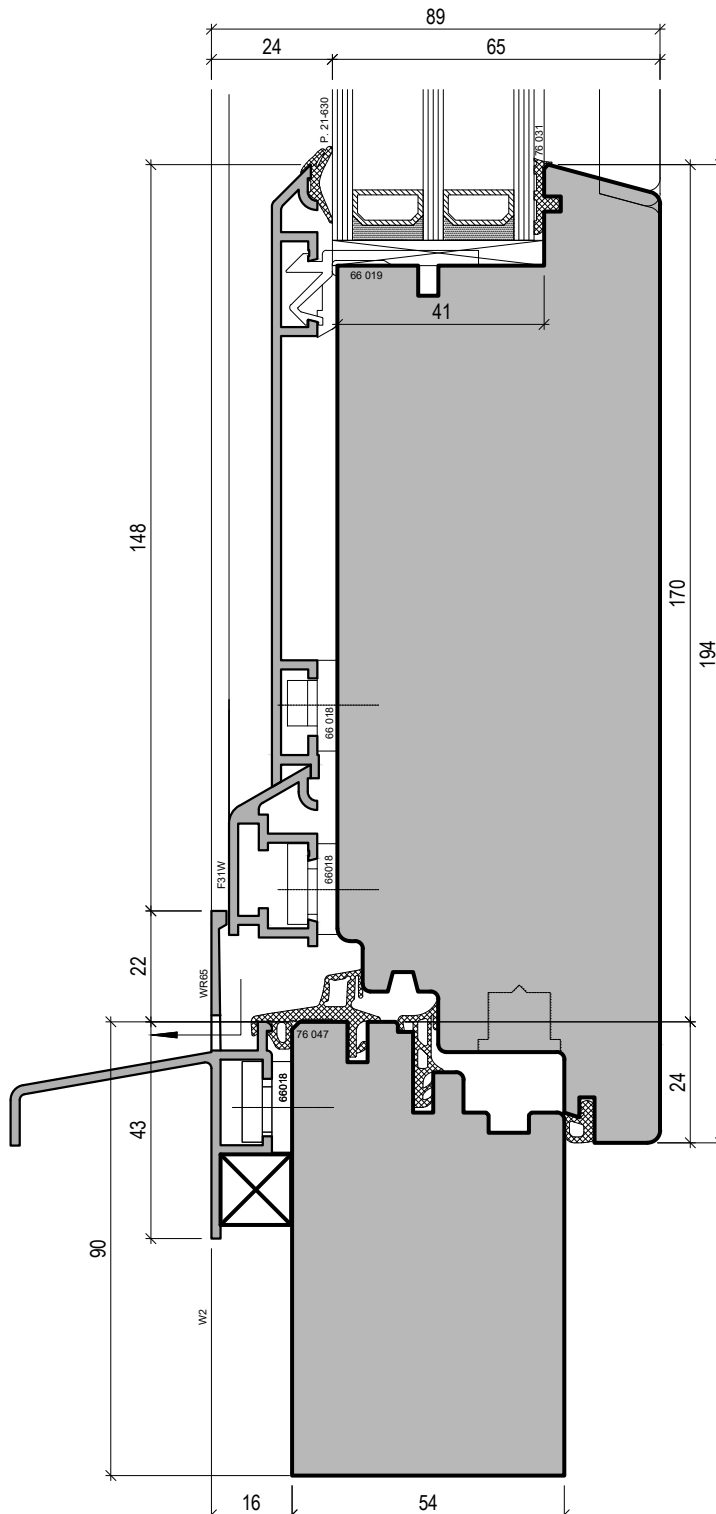





# Holz-Metall-Fenster Faco 5000-W

## Wetterschenkel Rahmenverglasung

Sämtliche Zeichnungen dürfen nur mit schriftlicher Einwilligung durch die Faco Systeme AG an Dritte weitergegeben werden.



Telefon 032 387 16 66  
Telefax 032 385 19 09  
E-Mail info@faco-ag.ch  
Home www.faco-ag.ch

Faco Systeme AG Werkstrasse 20 CH-3250 Lyss

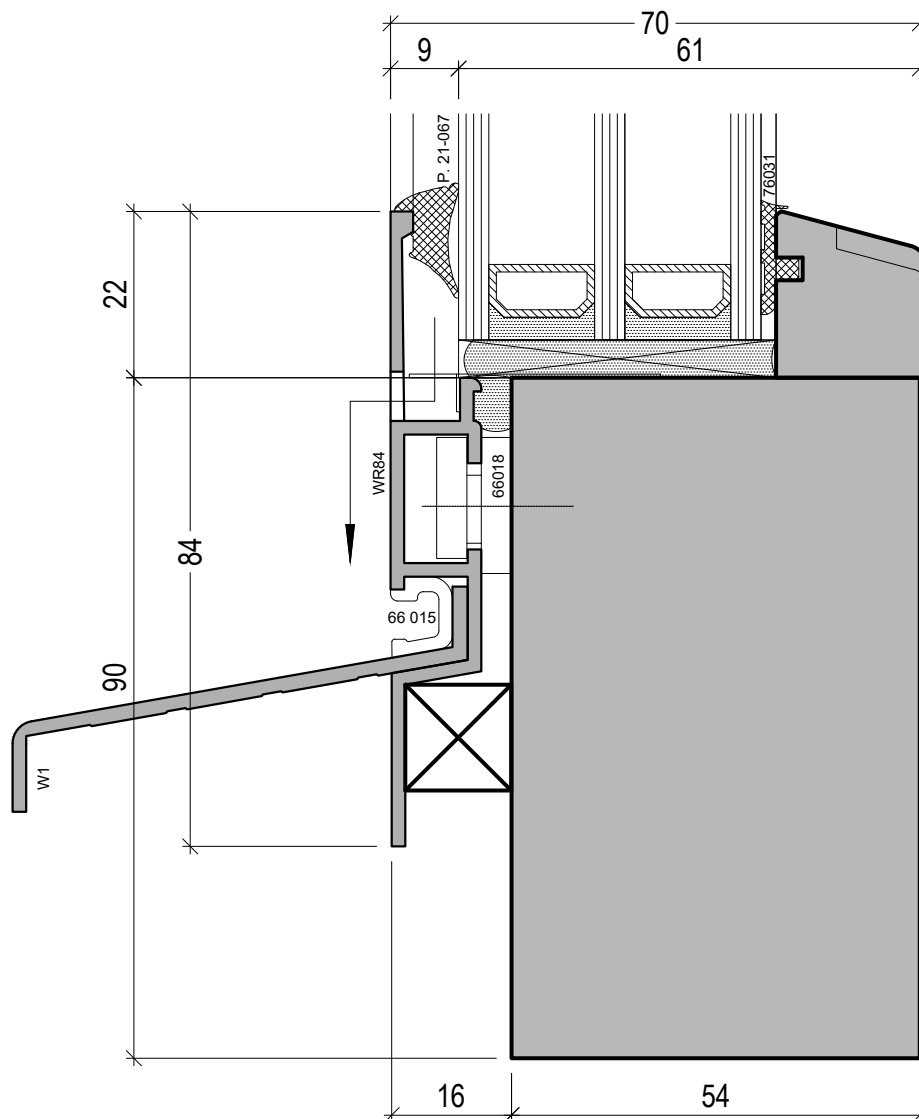



# Holz-Metall-Fenster Faco 5000-W

## Wetterschenkel Rahmen

Sämtliche Zeichnungen dürfen nur mit schriftlicher Einwilligung durch die Faco Systeme AG an Dritte weitergegeben werden.



Telefon 032 387 16 66  
Telefax 032 385 19 09  
E-Mail info@faco-ag.ch  
Home www.faco-ag.ch

Faco Systeme AG Werkstrasse 20 CH-3250 Lyss

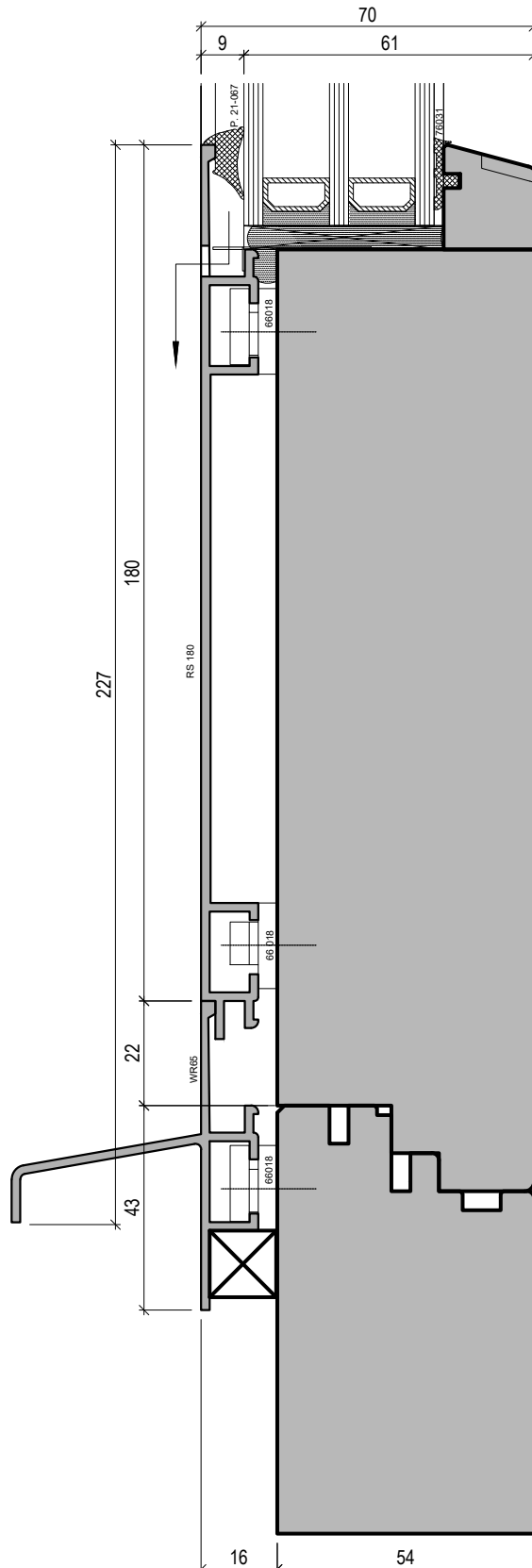

# Holz-Metall-Fenster Faco 5000-W

## Wetterschenkel Rahmenverglasung

Sämtliche Zeichnungen dürfen nur mit schriftlicher Einwilligung durch die Faco Systeme AG an Dritte weitergegeben werden.



Telefon 032 387 16 66  
Telefax 032 385 19 09  
E-Mail info@faco-ag.ch  
Home www.faco-ag.ch

Faco Systeme AG Werkstrasse 20 CH-3250 Lyss

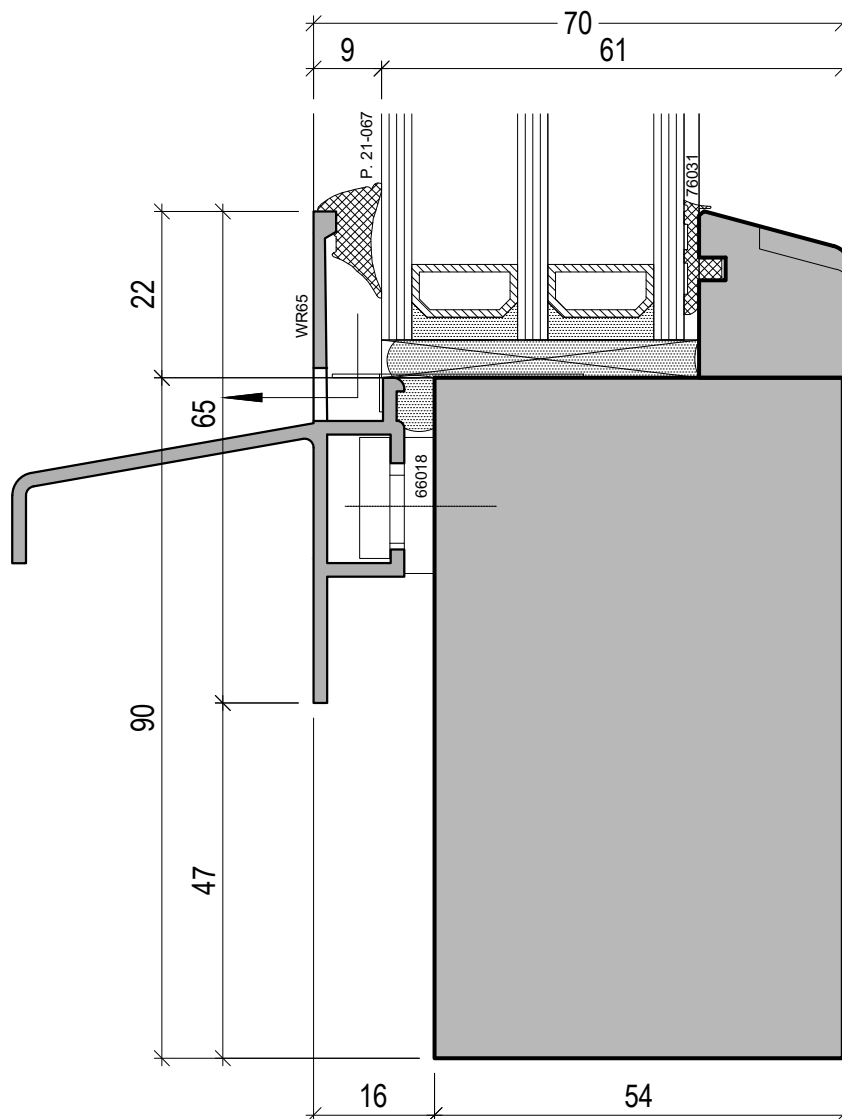

# Holz-Metall-Fenster Faco 5000-W

## Wetterschenkel Rahmen

Sämtliche Zeichnungen dürfen nur mit schriftlicher Einwilligung durch die Faco Systeme AG an Dritte weitergegeben werden.



Telefon 032 387 16 66  
Telefax 032 385 19 09  
E-Mail info@faco-ag.ch  
Home www.faco-ag.ch

Faco Systeme AG Werkstrasse 20 CH-3250 Lyss

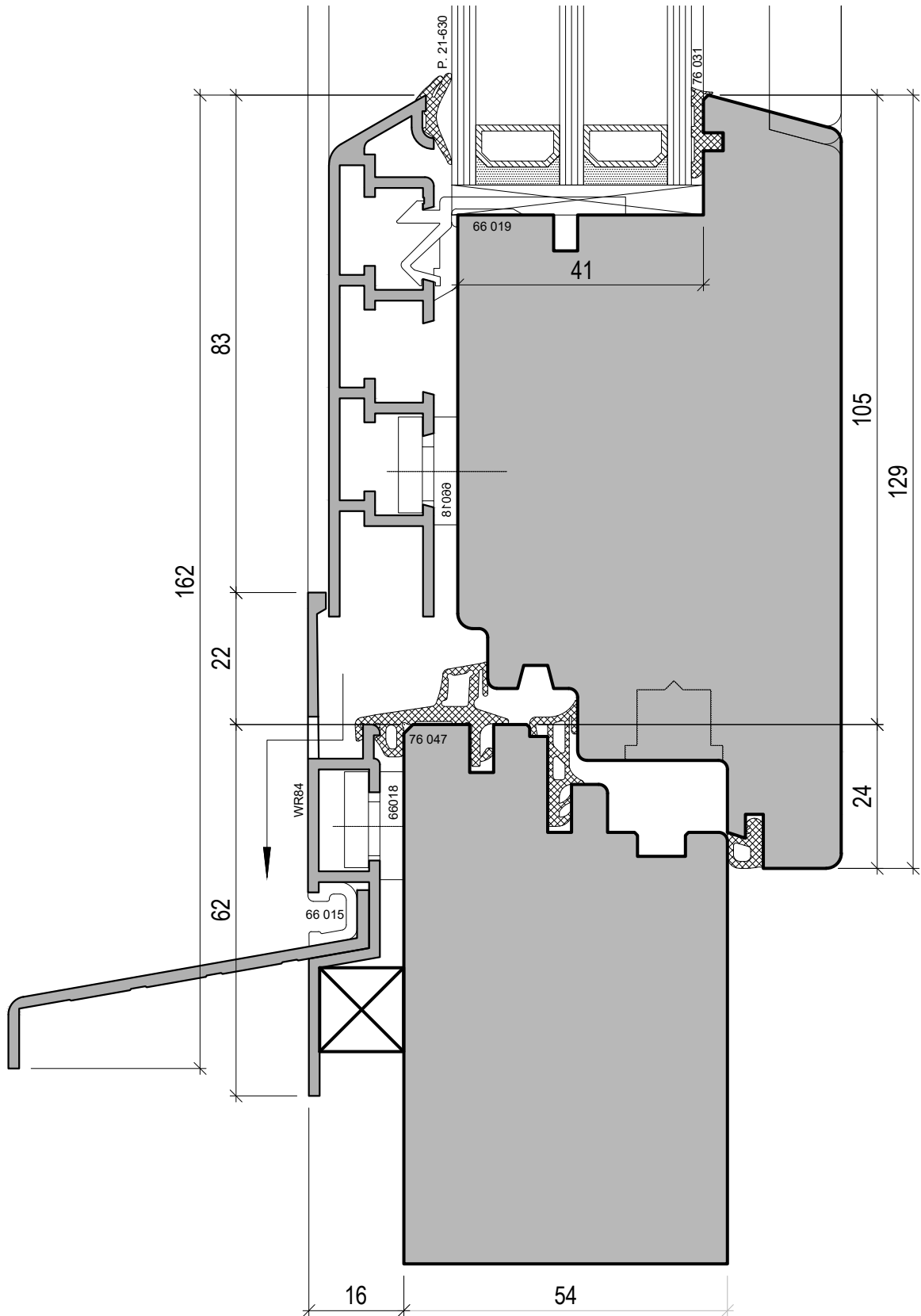

# Holz-Metall-Fenster Faco 5000-W

Wetterschenkel PSK GU 966/150+200

Sämtliche Zeichnungen dürfen nur mit schriftlicher Einwilligung durch die Faco Systeme AG an Dritte weitergegeben werden.



Telefon 032 387 16 66  
Telefax 032 385 19 09  
E-Mail info@faco-ag.ch  
Home www.faco-ag.ch

Faco Systeme AG Werkstrasse 20 CH-3250 Lyss

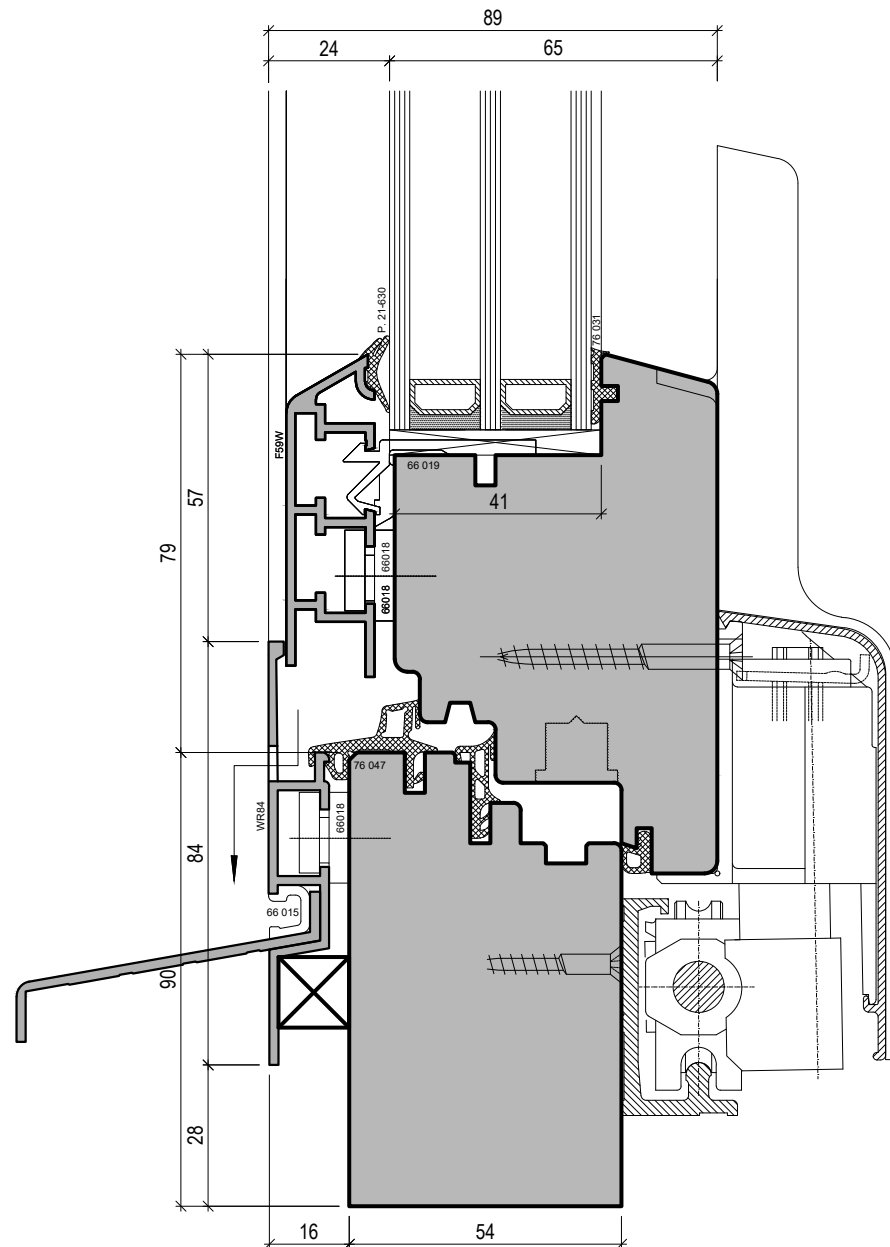

# Holz-Metall-Fenster Faco 5000-W

## Schwelle unten - Türe mit Blechverkleidung

Sämtliche Zeichnungen dürfen nur mit schriftlicher Einwilligung durch die Faco Systeme AG an Dritte weitergegeben werden.



Telefon 032 387 16 66  
Telefax 032 385 19 09  
E-Mail info@faco-ag.ch  
Home www.faco-ag.ch

Faco Systeme AG Werkstrasse 20 CH-3250 Lyss

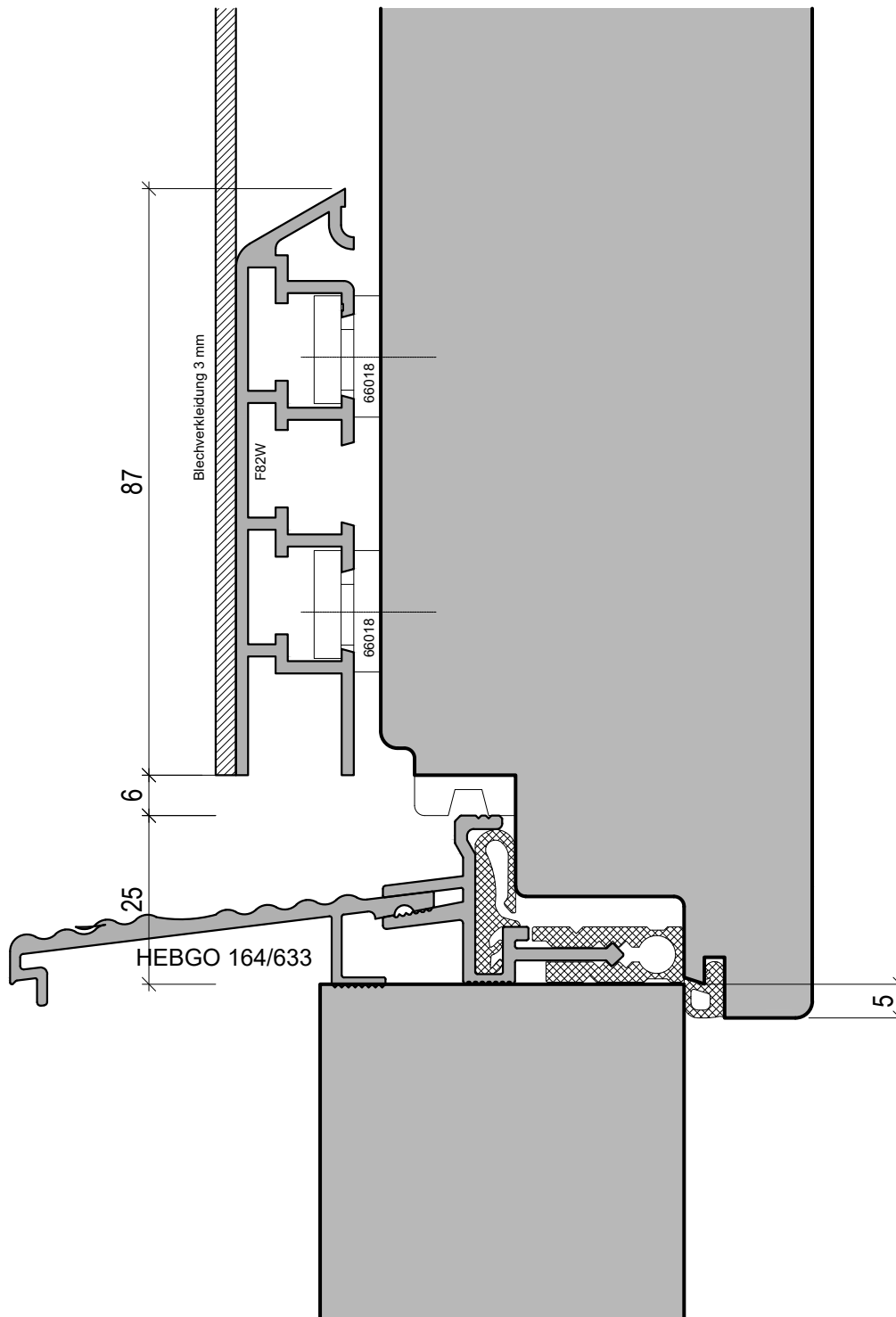



# Holz-Metall-Fenster Faco 5000-W

## Schwelle unten rollstuhlgängig (Eifel)

Sämtliche Zeichnungen dürfen nur mit schriftlicher Einwilligung durch die Faco Systeme AG an Dritte weitergegeben werden.



Telefon 032 387 16 66  
Telefax 032 385 19 09  
E-Mail info@faco-ag.ch  
Home www.faco-ag.ch

Faco Systeme AG Werkstrasse 20 CH-3250 Lyss

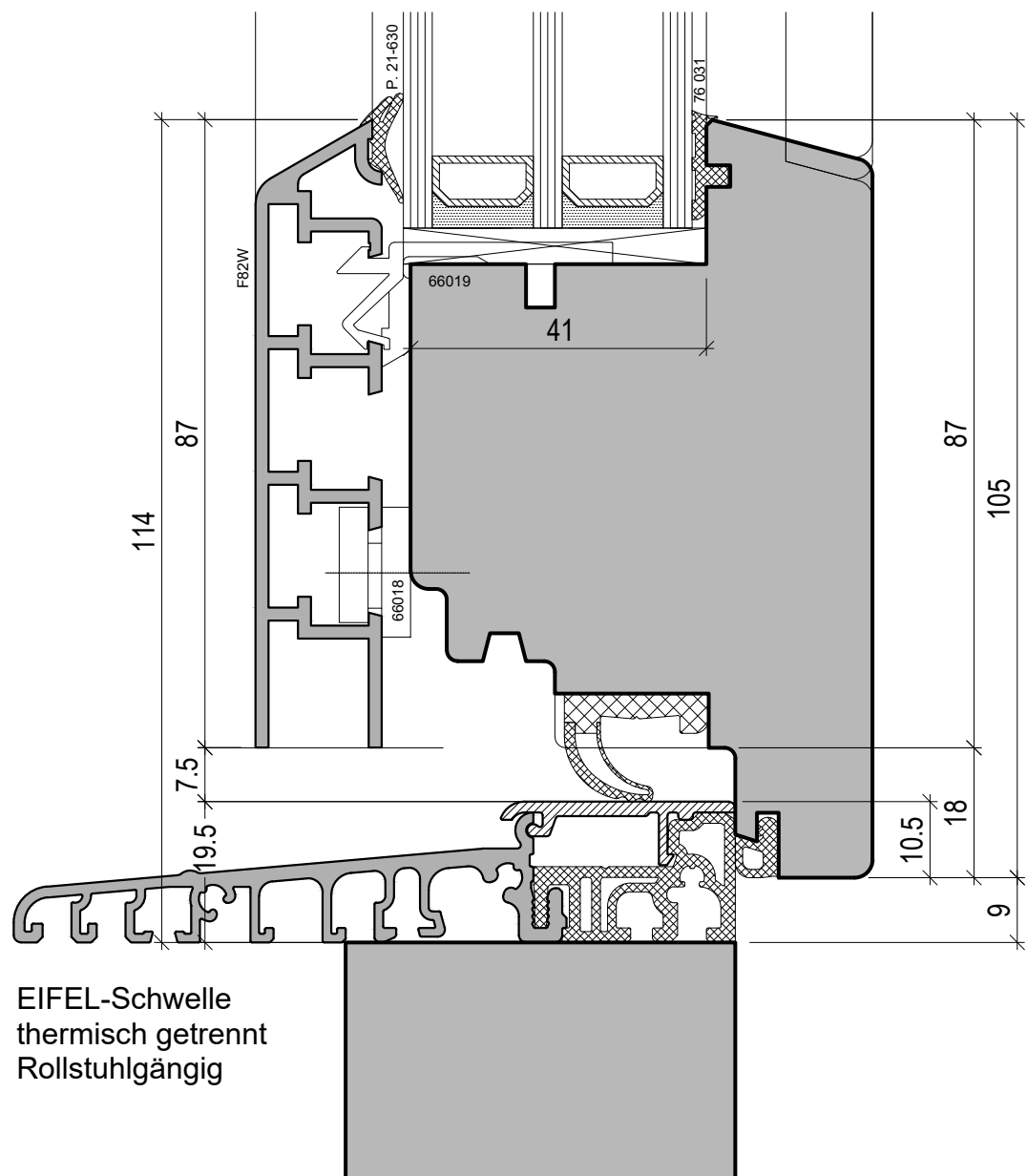

EIFEL-Schwelle  
thermisch getrennt  
Rollstuhlgängig

# Holz-Metall-Fenster Faco 5000-W

Schwelle unten / Türe mit Überschlag

Sämtliche Zeichnungen dürfen nur mit schriftlicher Einwilligung durch die Faco Systeme AG an Dritte weitergegeben werden.



Telefon 032 387 16 66  
Telefax 032 385 19 09  
E-Mail info@faco-ag.ch  
Home www.faco-ag.ch

Faco Systeme AG Werkstrasse 20 CH-3250 Lyss

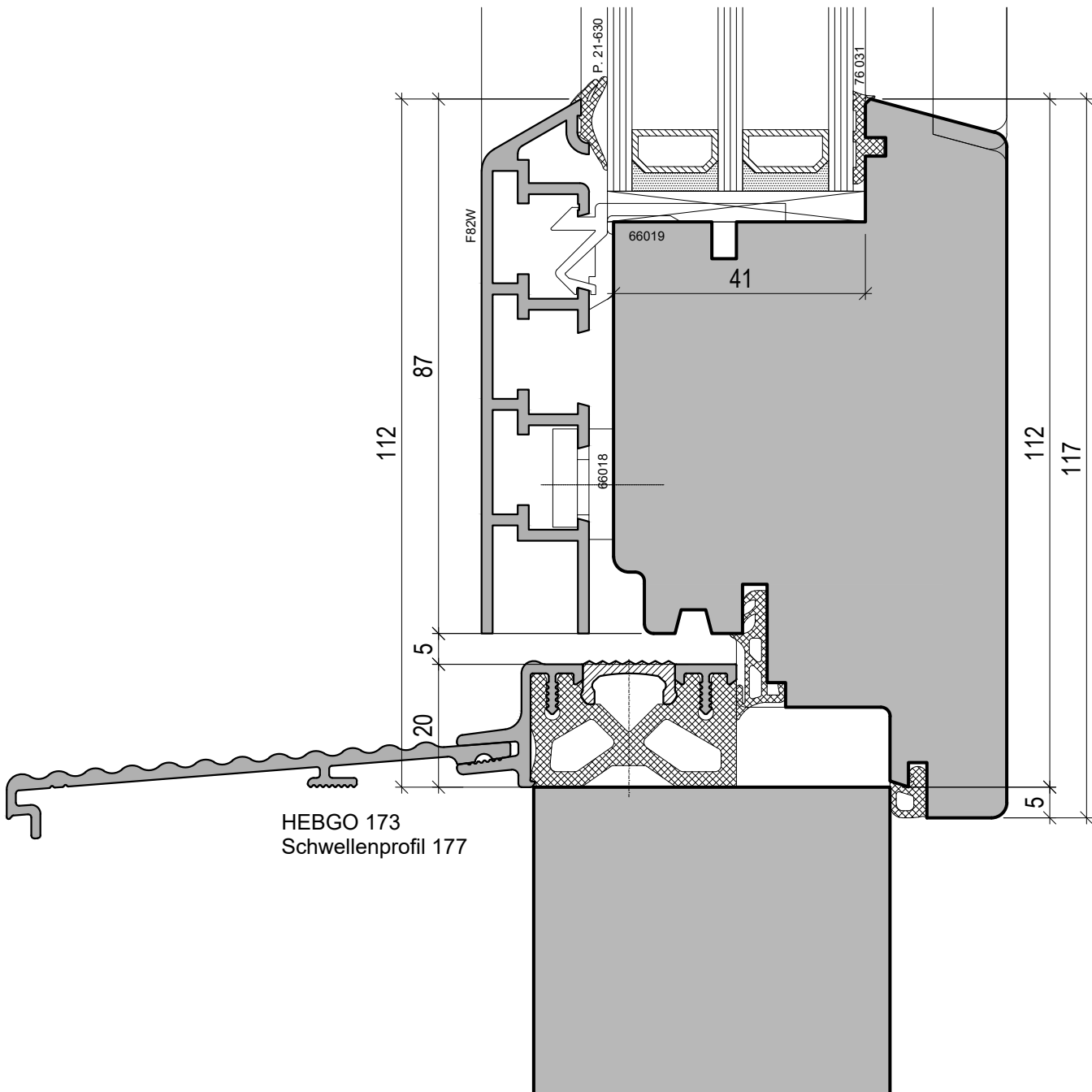

HEBGO 173  
Schwellenprofil 177

# Holz-Metall-Fenster Faco 5000-W

Schwelle unten / Türe ohne Überschlag

Sämtliche Zeichnungen dürfen nur mit schriftlicher Einwilligung durch die Faco Systeme AG an Dritte weitergegeben werden.



Telefon 032 387 16 66  
Telefax 032 385 19 09  
E-Mail info@faco-ag.ch  
Home www.faco-ag.ch

Faco Systeme AG Werkstrasse 20 CH-3250 Lyss

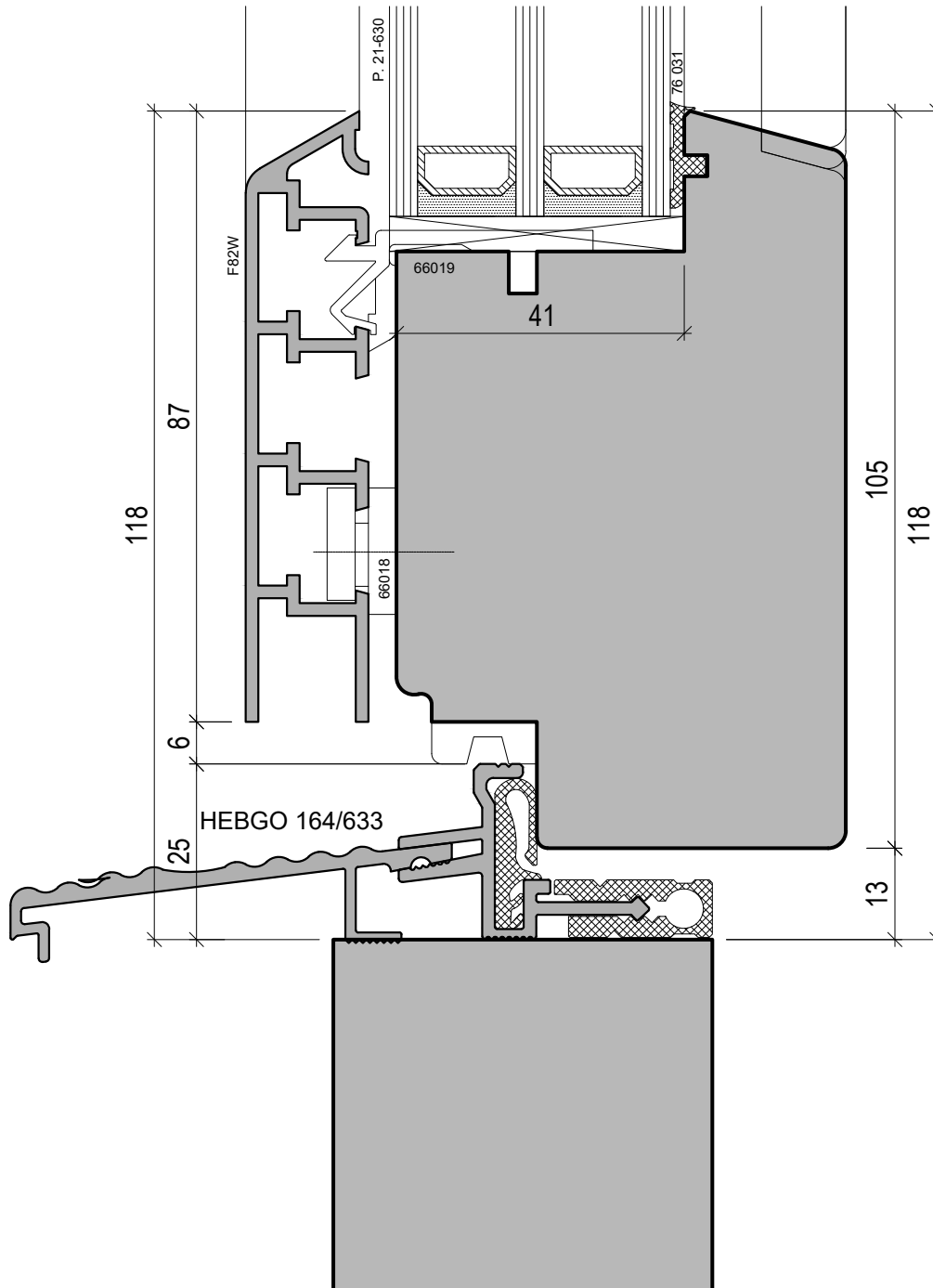

# Holz-Metall-Fenster Faco 5000-W

Anschlag seitlich

Sämtliche Zeichnungen dürfen nur mit schriftlicher Einwilligung durch die Faco Systeme AG an Dritte weitergegeben werden.



Telefon 032 387 16 66  
Telefax 032 385 19 09  
E-Mail info@faco-ag.ch  
Home www.faco-ag.ch

Faco Systeme AG Werkstrasse 20 CH-3250 Lyss

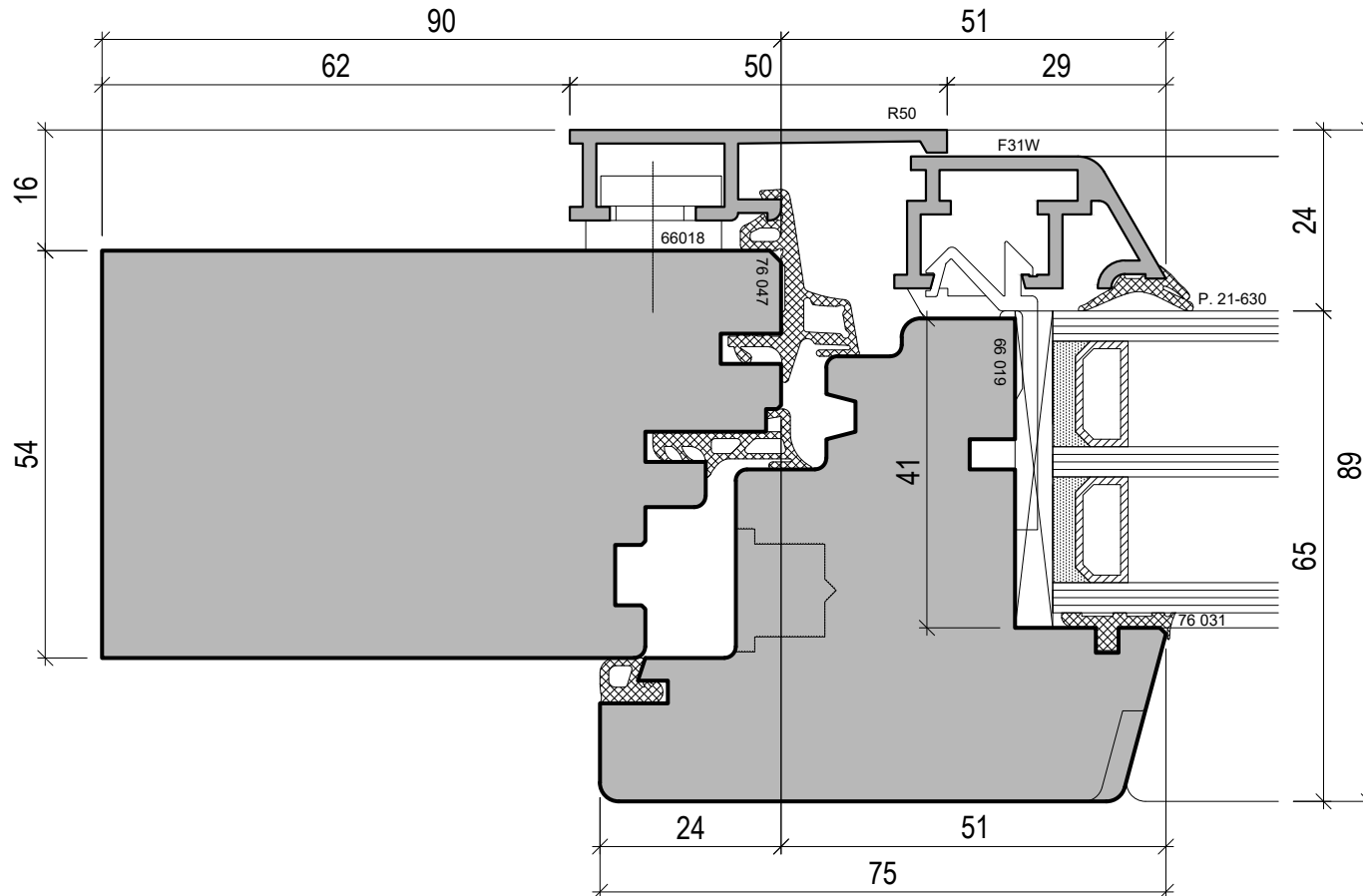

Fenster Konrad AG  
Tel. 055 289 23 00 Fax. 055 286 23 01

Rickenstrasse 16  
E-Mail: info@fensterkonrad.ch

8732 Neuhaus  
Home: www.fensterkonrad.ch

Gez. www.thomas-spleiss.ch

Datum: 15.09.2017 Mst. 1:1

Zeichnung 301

# Holz-Metall-Fenster Faco 5000-W

Anschlag seitlich

Sämtliche Zeichnungen dürfen nur mit schriftlicher Einwilligung durch die Faco Systeme AG an Dritte weitergegeben werden.



Telefon 032 387 16 66  
Telefax 032 385 19 09  
E-Mail info@faco-ag.ch  
Home www.faco-ag.ch

Faco Systeme AG Werkstrasse 20 CH-3250 Lyss

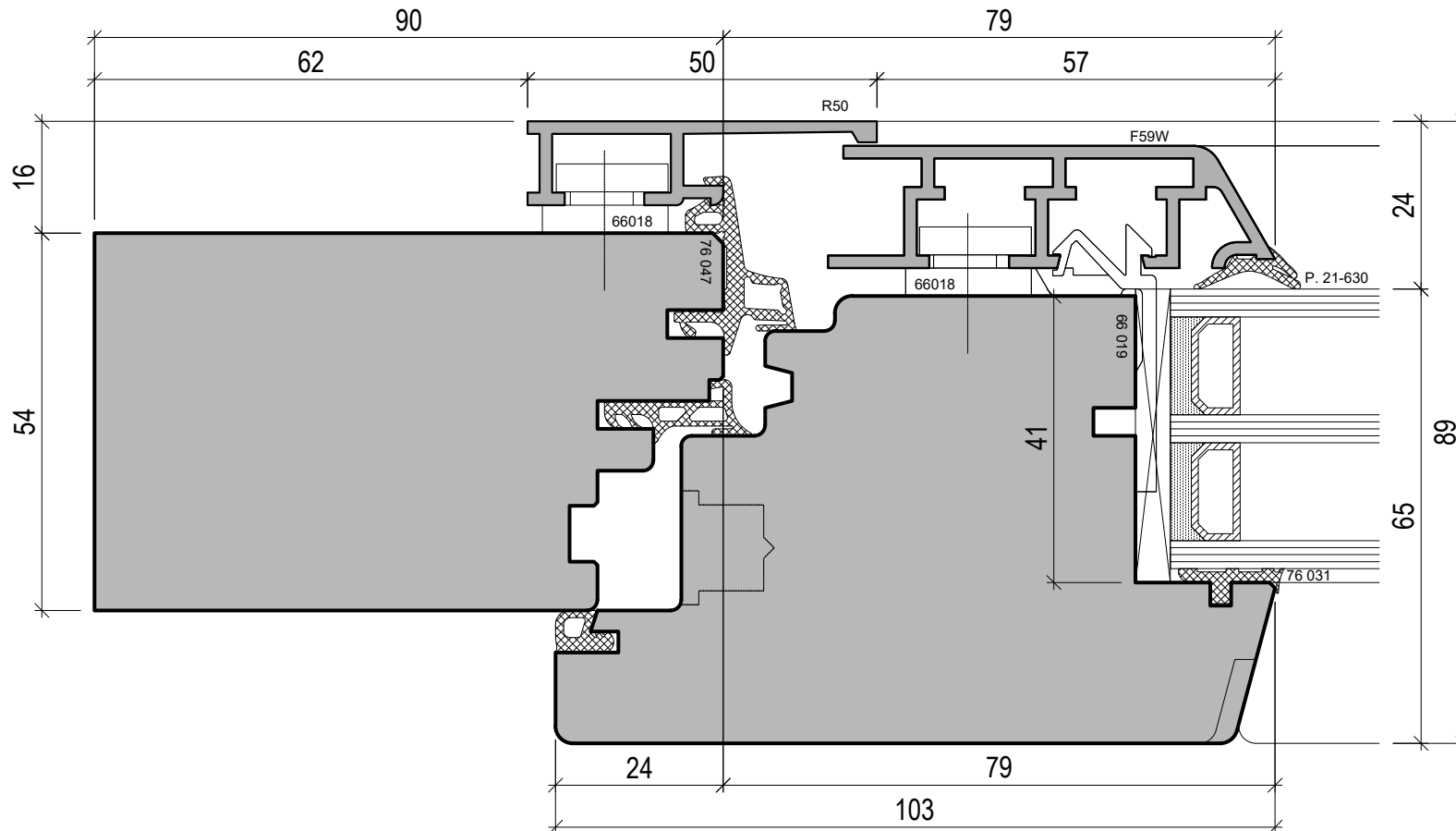

Fenster Konrad AG  
Tel. 055 289 23 00 Fax. 055 286 23 01

Gez. www.thomas-spleiss.ch

Rickenstrasse 16  
E-Mail: info@fensterkonrad.ch

Datum: 15.09.2017 Mst. 1:1

8732 Neuhaus  
Home: www.fensterkonrad.ch

Zeichnung 302

# Holz-Metall-Fenster Faco 5000-W

Anschlag seitlich

Sämtliche Zeichnungen dürfen nur mit schriftlicher Einwilligung durch die Faco Systeme AG an Dritte weitergegeben werden.



Telefon 032 387 16 66  
Telefax 032 385 19 09  
E-Mail info@faco-ag.ch  
Home www.faco-ag.ch

Faco Systeme AG Werkstrasse 20 CH-3250 Lyss

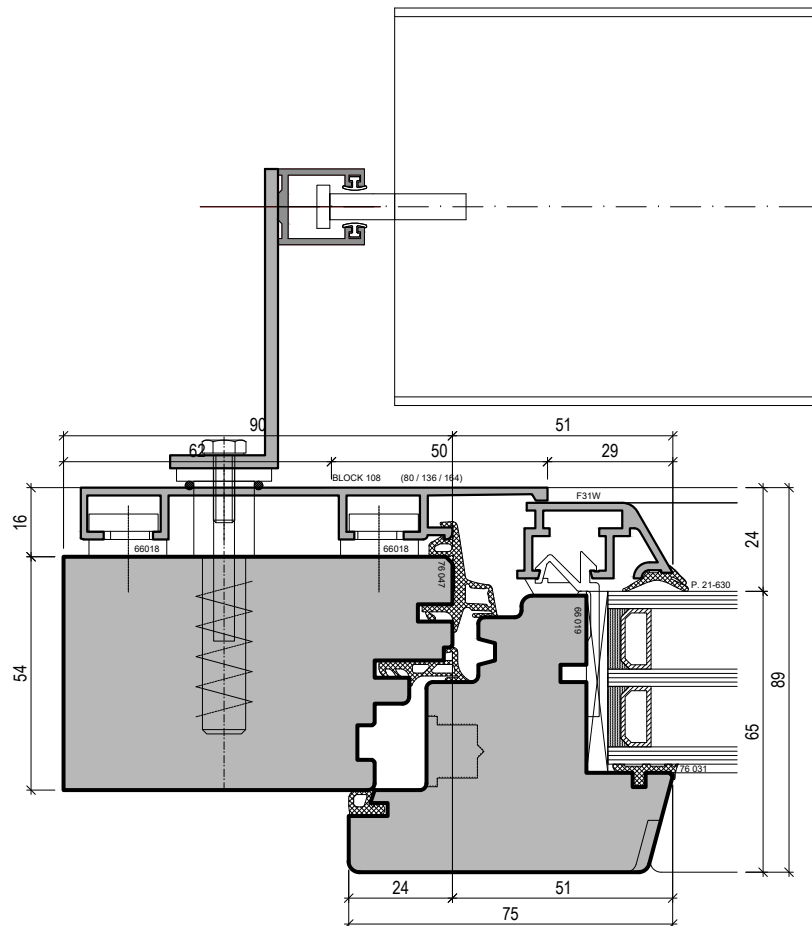

Fenster Konrad AG  
Tel. 055 289 23 00 Fax. 055 286 23 01

Gez. www.thomas-spleiss.ch

Rickenstrasse 16  
E-Mail: info@fensterkonrad.ch

Datum: 15.09.2017 Mst. 1:1.75

8732 Neuhaus  
Home: www.fensterkonrad.ch

Zeichnung 314

# Holz-Metall-Fenster Faco 5000-W

## Mittelpartie (Stulp)

Sämtliche Zeichnungen dürfen nur mit schriftlicher Einwilligung durch die Faco Systeme AG an Dritte weitergegeben werden.



Telefon 032 387 16 66  
Telefax 032 385 19 09  
E-Mail info@faco-ag.ch  
Home www.faco-ag.ch

Faco Systeme AG Werkstrasse 20 CH-3250 Lyss

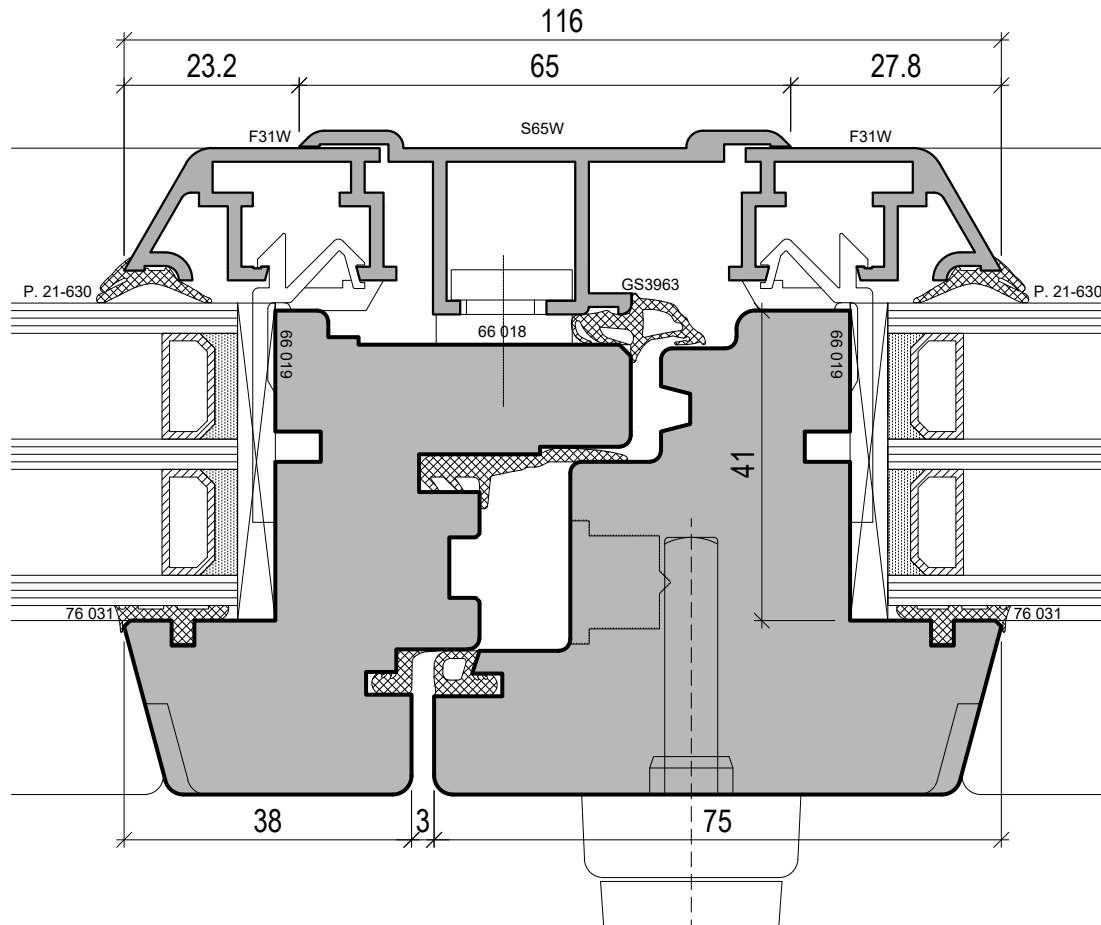

Fenster Konrad AG  
Tel. 055 289 23 00 Fax. 055 286 23 01

Gez. www.thomas-spleiss.ch

Rickenstrasse 16  
E-Mail: info@fensterkonrad.ch

Datum: 15.09.2017 Mst. 1:1

8732 Neuhaus  
Home: www.fensterkonrad.ch

Zeichnung 401

# Holz-Metall-Fenster Faco 5000-W

## Mittelpartie (Stulp)

Sämtliche Zeichnungen dürfen nur mit schriftlicher Einwilligung durch die Faco Systeme AG an Dritte weitergegeben werden.



Telefon 032 387 16 66  
Telefax 032 385 19 09  
E-Mail info@faco-ag.ch  
Home www.faco-ag.ch

Faco Systeme AG Werkstrasse 20 CH-3250 Lyss

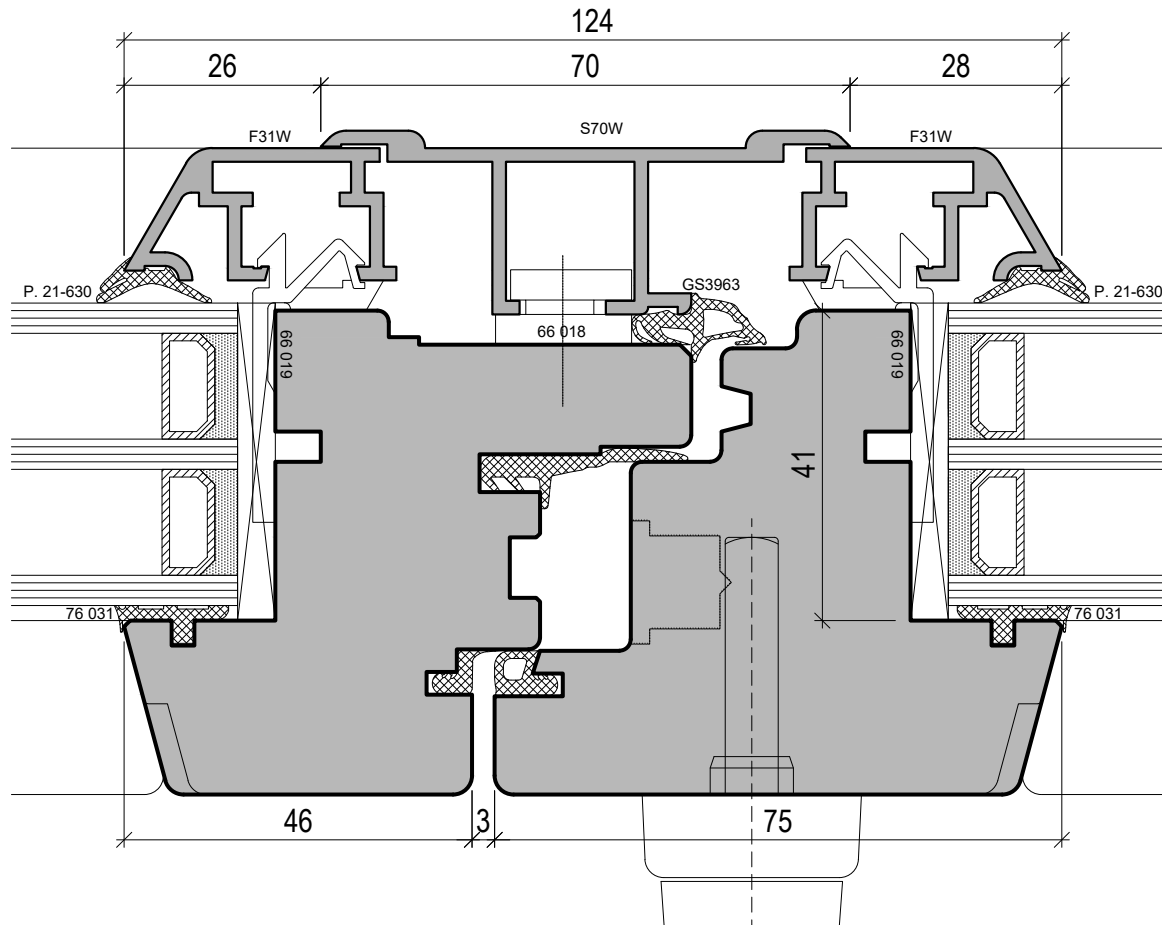

Fenster Konrad AG  
Tel. 055 289 23 00 Fax. 055 286 23 01

Gez. www.thomas-spleiss.ch

Rickenstrasse 16  
E-Mail: info@fensterkonrad.ch

Datum: 15.09.2017 Mst. 1:1

8732 Neuhaus  
Home: www.fensterkonrad.ch

Zeichnung 402



# Holz-Metall-Fenster Faco 5000-W

## Mittelpartie (Stulp)

Sämtliche Zeichnungen dürfen nur mit schriftlicher Einwilligung durch die Faco Systeme AG an Dritte weitergegeben werden.



Telefon 032 387 16 66  
Telefax 032 385 19 09  
E-Mail info@faco-ag.ch  
Home www.faco-ag.ch

Faco Systeme AG Werkstrasse 20 CH-3250 Lyss

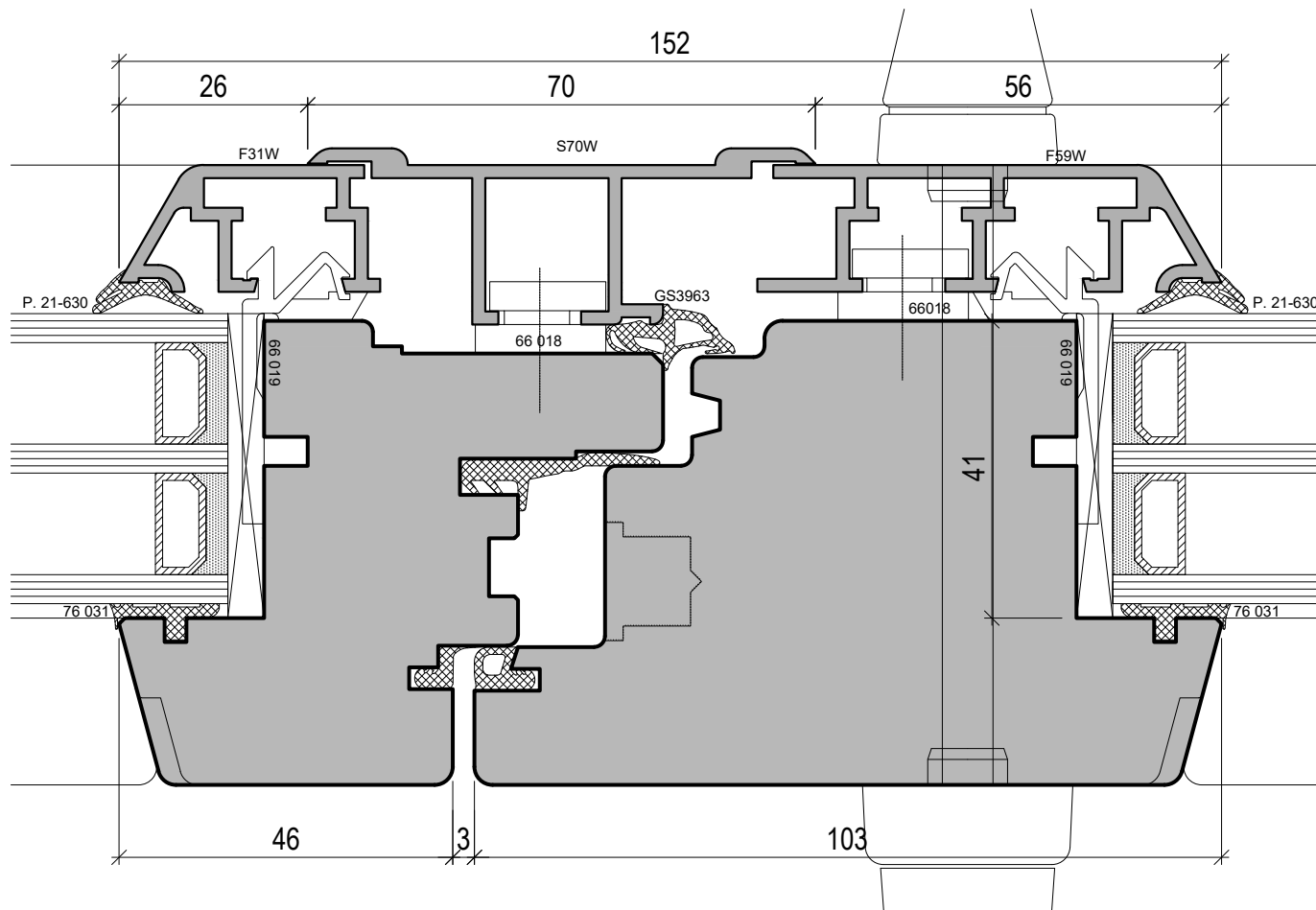

Fenster Konrad AG  
Tel. 055 289 23 00 Fax. 055 286 23 01

Gez. www.thomas-spleiss.ch

Rickenstrasse 16  
E-Mail: info@fensterkonrad.ch

Datum: 15.09.2017 Mst. 1:1

8732 Neuhaus  
Home: www.fensterkonrad.ch

Zeichnung 403

# Holz-Metall-Fenster Faco 5000-W

## Mittelpartie (Stulp)

Sämtliche Zeichnungen dürfen nur mit schriftlicher Einwilligung durch die Faco Systeme AG an Dritte weitergegeben werden.



Telefon 032 387 16 66  
Telefax 032 385 19 09  
E-Mail info@faco-ag.ch  
Home www.faco-ag.ch

Faco Systeme AG Werkstrasse 20 CH-3250 Lyss

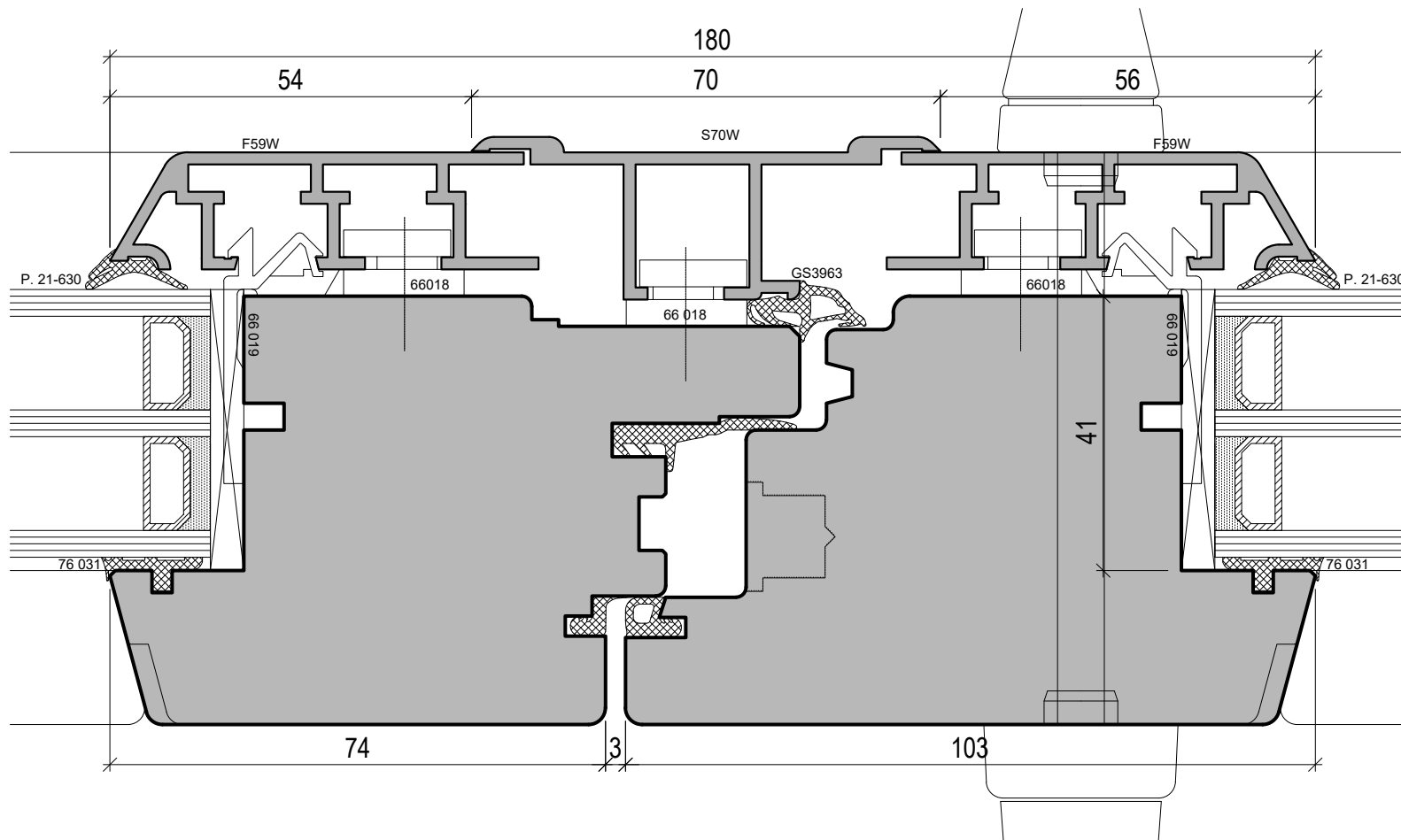

Fenster Konrad AG  
Tel. 055 289 23 00 Fax. 055 286 23 01

Gez. www.thomas-spleiss.ch

Rickenstrasse 16  
E-Mail: info@fensterkonrad.ch

Datum: 15.09.2017 Mst. 1:1

8732 Neuhaus  
Home: www.fensterkonrad.ch

Zeichnung 404

# Holz-Metall-Fenster Faco 5000-W

## Mittelpartie (Stulp) für Faltschiebefenster

Sämtliche Zeichnungen dürfen nur mit schriftlicher Einwilligung durch die Faco Systeme AG an Dritte weitergegeben werden.



Telefon 032 387 16 66  
Telefax 032 385 19 09  
E-Mail info@faco-ag.ch  
Home www.faco-ag.ch

Faco Systeme AG Werkstrasse 20 CH-3250 Lyss

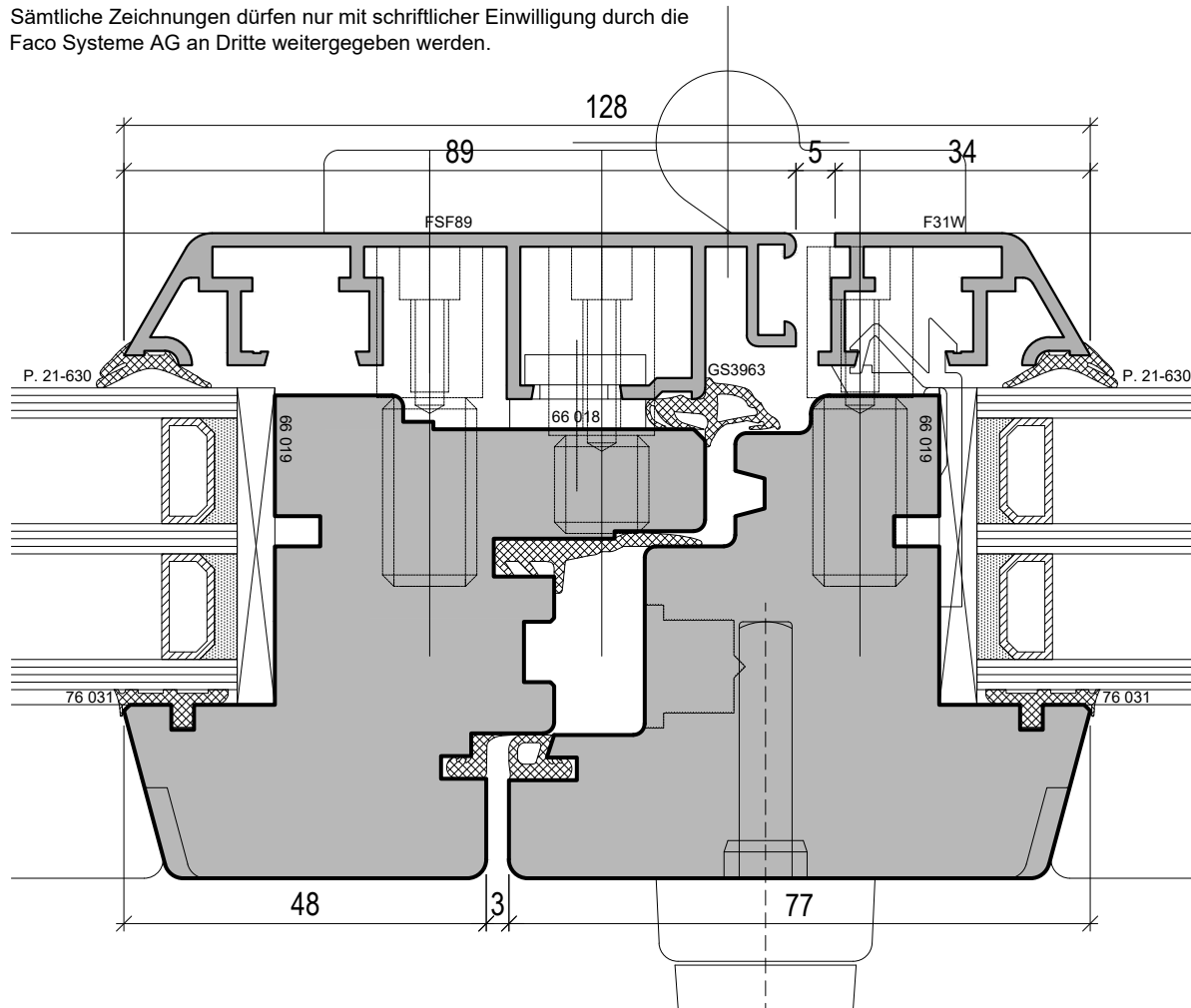

Fenster Konrad AG  
Tel. 055 289 23 00 Fax. 055 286 23 01

Gez. www.thomas-spleiss.ch

Rickenstrasse 16  
E-Mail: info@fensterkonrad.ch

Datum: 15.09.2017 Mst. 1:1

8732 Neuhaus  
Home: www.fensterkonrad.ch

Zeichnung 414

# Holz-Metall-Fenster Faco 5000-W

## Setzholz Flügel

Sämtliche Zeichnungen dürfen nur mit schriftlicher Einwilligung durch die Faco Systeme AG an Dritte weitergegeben werden.



Telefon 032 387 16 66  
Telefax 032 385 19 09  
E-Mail info@faco-ag.ch  
Home www.faco-ag.ch

Faco Systeme AG Werkstrasse 20 CH-3250 Lyss

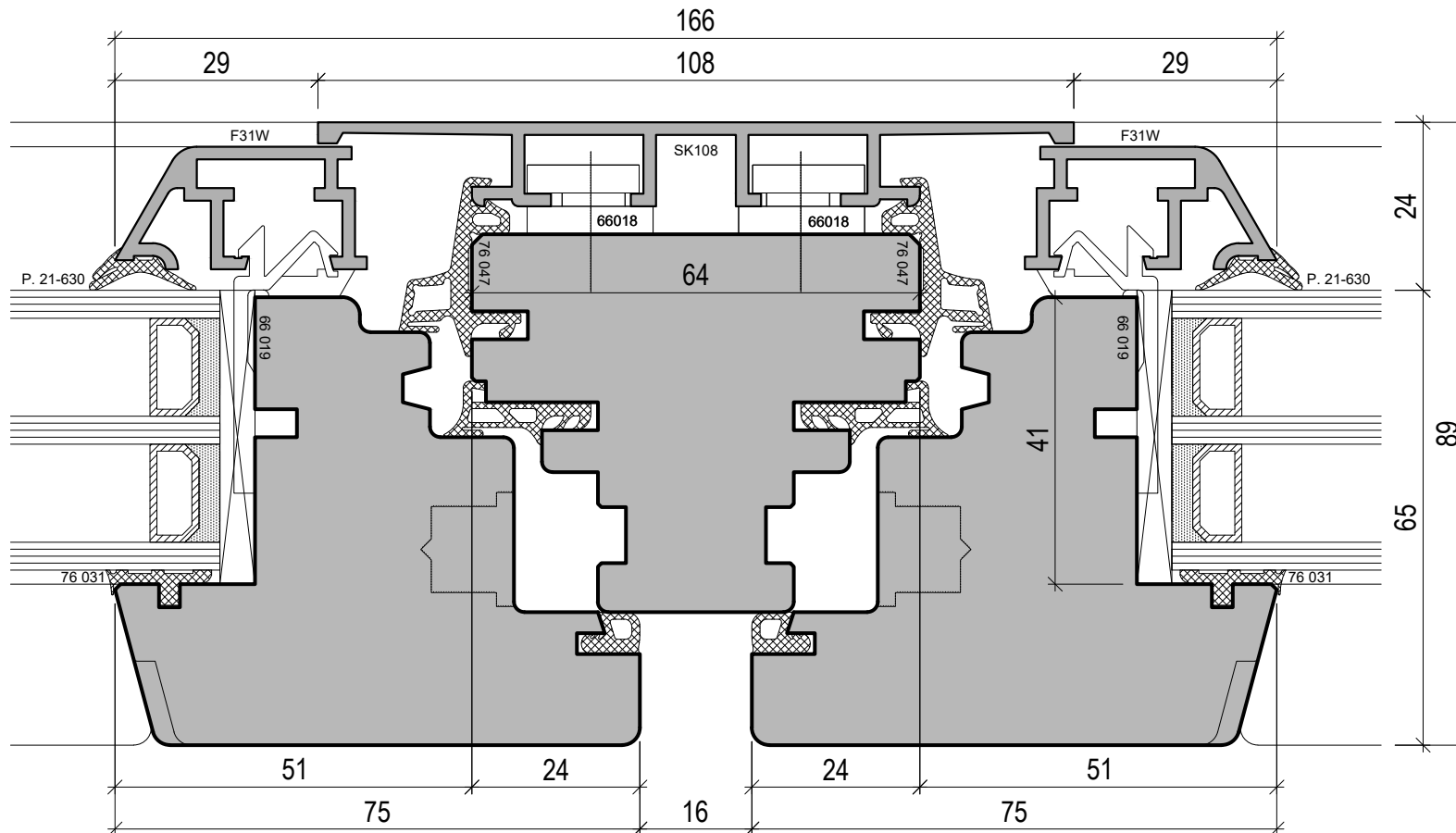

Fenster Konrad AG  
Tel. 055 289 23 00 Fax. 055 286 23 01

Gez. www.thomas-spleiss.ch

Rickenstrasse 16  
E-Mail: info@fensterkonrad.ch

Datum: 15.09.2017 Mst. 1:1

8732 Neuhaus  
Home: www.fensterkonrad.ch

Zeichnung 501

# Holz-Metall-Fenster Faco 5000-W

## Setzholz Flügel

Sämtliche Zeichnungen dürfen nur mit schriftlicher Einwilligung durch die Faco Systeme AG an Dritte weitergegeben werden.



Telefon 032 387 16 66  
Telefax 032 385 19 09  
E-Mail info@faco-ag.ch  
Home www.faco-ag.ch

Faco Systeme AG Werkstrasse 20 CH-3250 Lyss

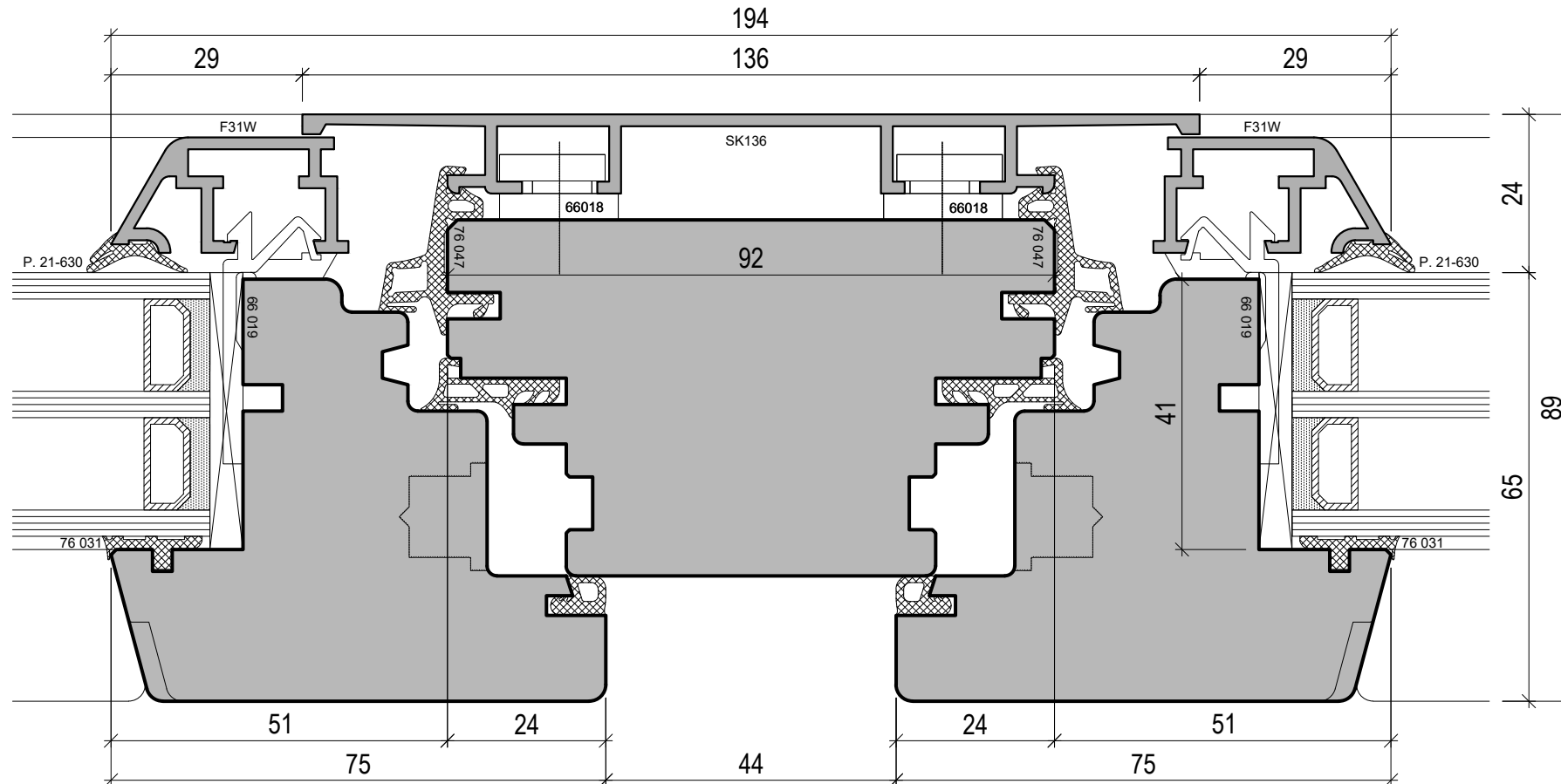

Fenster Konrad AG  
Tel. 055 289 23 00 Fax. 055 286 23 01

Gez. www.thomas-spleiss.ch

Rickenstrasse 16  
E-Mail: info@fensterkonrad.ch

Datum: 15.09.2017 Mst. 1:1

8732 Neuhaus  
Home: www.fensterkonrad.ch

Zeichnung 502

# Holz-Metall-Fenster Faco 5000-W

## Setzholz Flügel

Sämtliche Zeichnungen dürfen nur mit schriftlicher Einwilligung durch die Faco Systeme AG an Dritte weitergegeben werden.



Telefon 032 387 16 66  
Telefax 032 385 19 09  
E-Mail info@faco-ag.ch  
Home www.faco-ag.ch

Faco Systeme AG Werkstrasse 20 CH-3250 Lyss

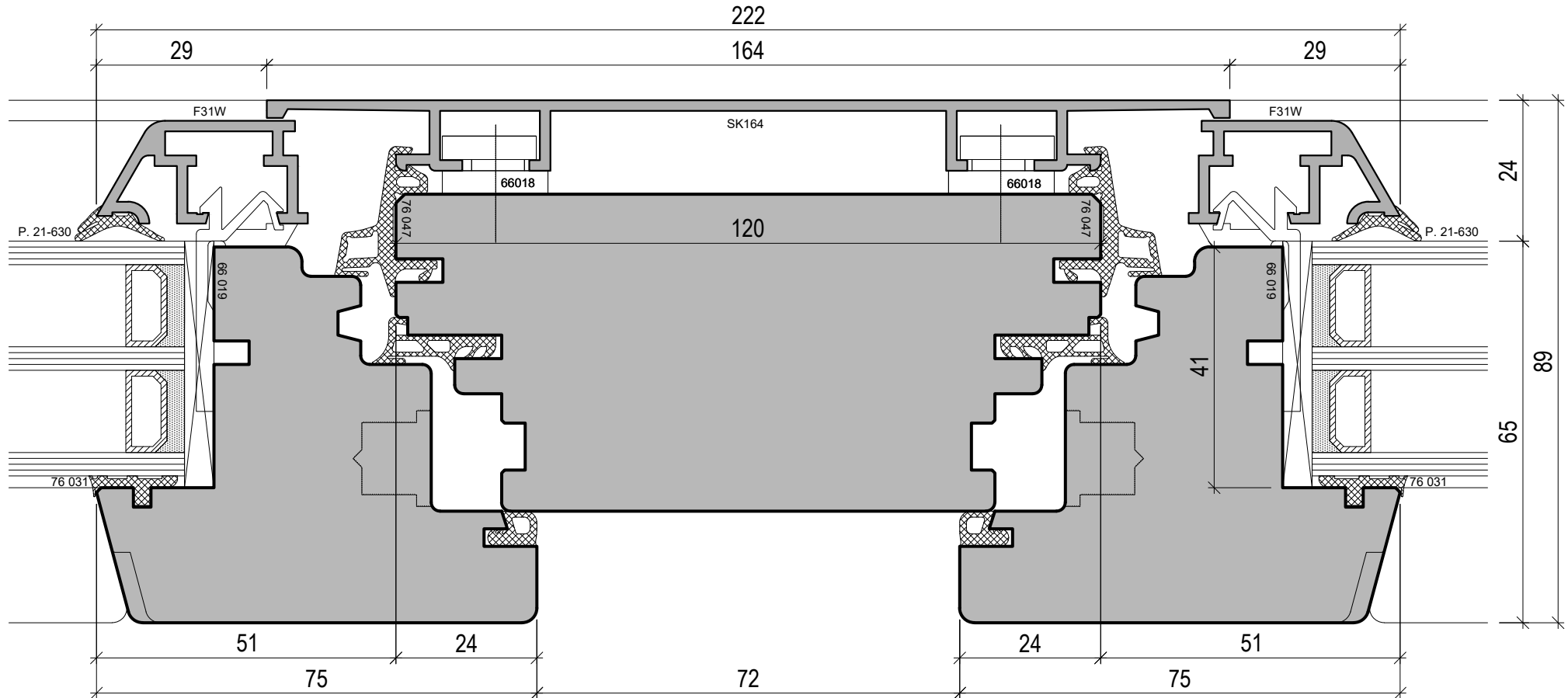

Fenster Konrad AG  
Tel. 055 289 23 00 Fax. 055 286 23 01

Gez. www.thomas-spleiss.ch

Rickenstrasse 16  
E-Mail: info@fensterkonrad.ch

Datum: 15.09.2017 Mst. 1:1

8732 Neuhaus  
Home: www.fensterkonrad.ch

Zeichnung 503

# Holz-Metall-Fenster Faco 5000-W

## Setzholz Flügel

Sämtliche Zeichnungen dürfen nur mit schriftlicher Einwilligung durch die Faco Systeme AG an Dritte weitergegeben werden.



Telefon 032 387 16 66  
Telefax 032 385 19 09  
E-Mail info@faco-ag.ch  
Home www.faco-ag.ch

Faco Systeme AG Werkstrasse 20 CH-3250 Lyss

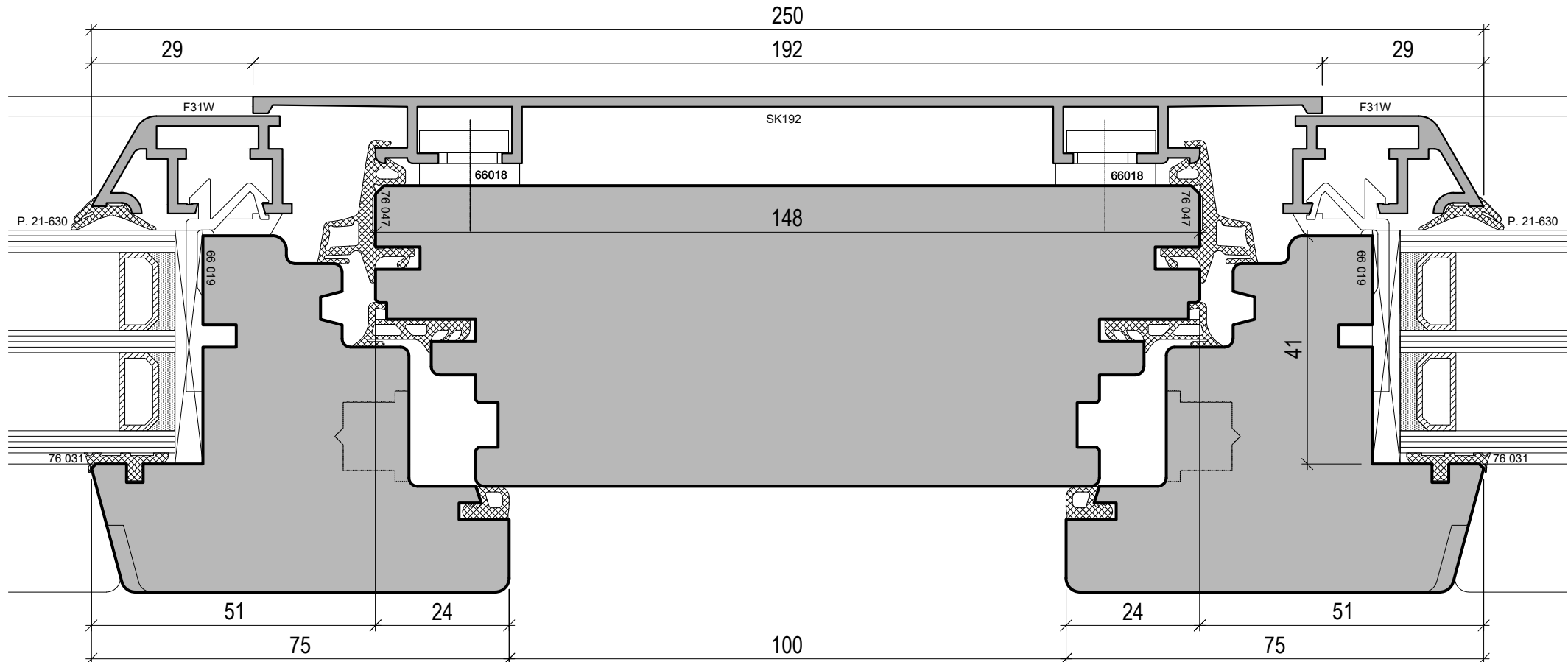

Fenster Konrad AG  
Tel. 055 289 23 00 Fax. 055 286 23 01

Gez. www.thomas-spleiss.ch

Rickenstrasse 16  
E-Mail: info@fensterkonrad.ch

Datum: 15.09.2017 Mst. 1:1

8732 Neuhaus  
Home: www.fensterkonrad.ch

Zeichnung 504

# Holz-Metall-Fenster Faco 5000-W

Setzholz Zusammenbau Stoss 6mm

Sämtliche Zeichnungen dürfen nur mit schriftlicher Einwilligung durch die Faco Systeme AG an Dritte weitergegeben werden.



Telefon 032 387 16 66  
Telefax 032 385 19 09  
E-Mail info@faco-ag.ch  
Home www.faco-ag.ch

Faco Systeme AG Werkstrasse 20 CH-3250 Lyss

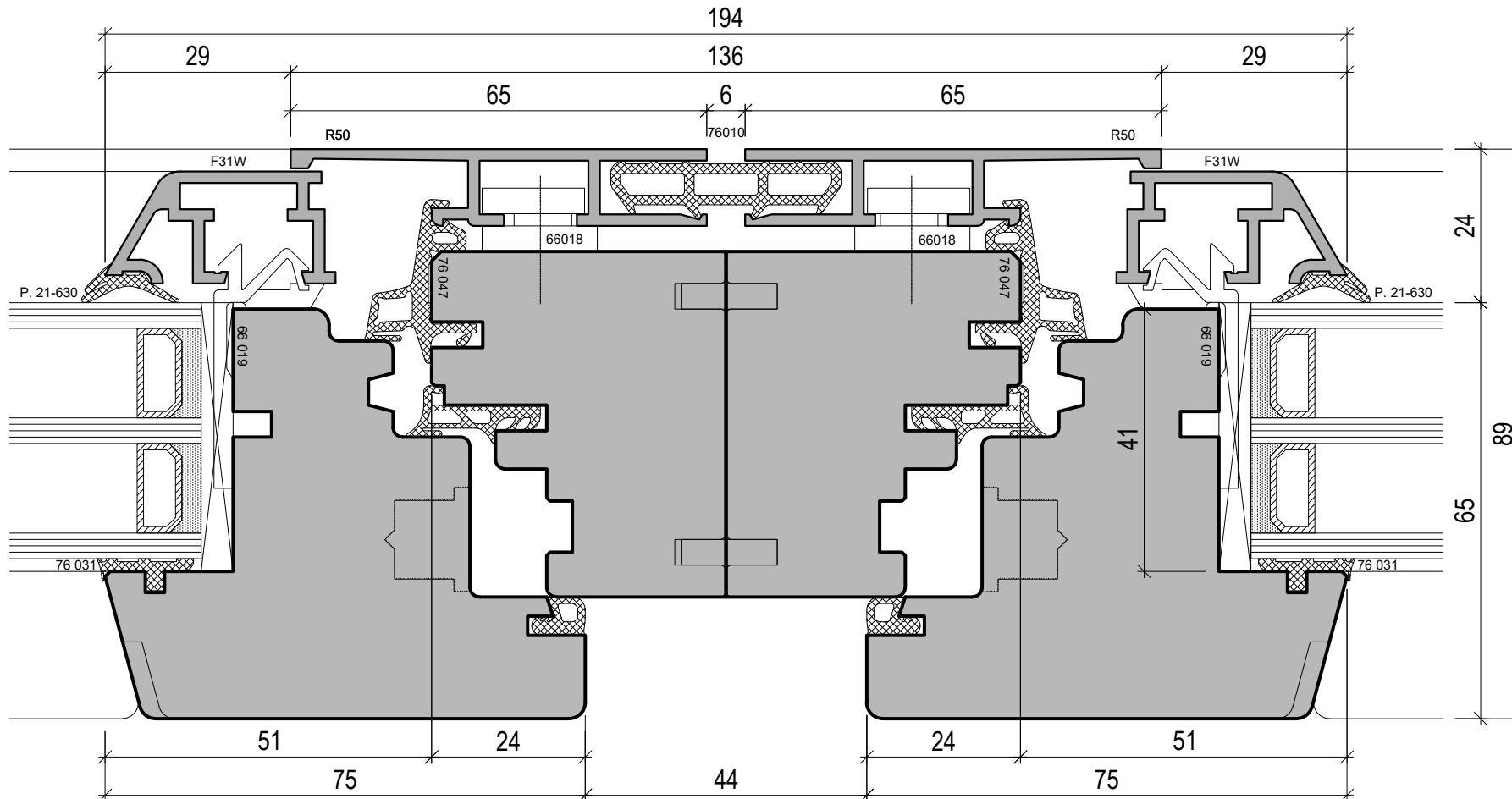

Fenster Konrad AG  
Tel. 055 289 23 00 Fax. 055 286 23 01

Gez. www.thomas-spleiss.ch

Rickenstrasse 16  
E-Mail: info@fensterkonrad.ch

Datum: 15.09.2017 Mst. 1:1

8732 Neuhaus  
Home: www.fensterkonrad.ch

Zeichnung 505



# Holz-Metall-Fenster Faco 5000-W

Setzholz Zusammenbau Stoss 10mm

Sämtliche Zeichnungen dürfen nur mit schriftlicher Einwilligung durch die Faco Systeme AG an Dritte weitergegeben werden.



Telefon 032 387 16 66  
Telefax 032 385 19 09  
E-Mail info@faco-ag.ch  
Home www.faco-ag.ch

Faco Systeme AG Werkstrasse 20 CH-3250 Lyss

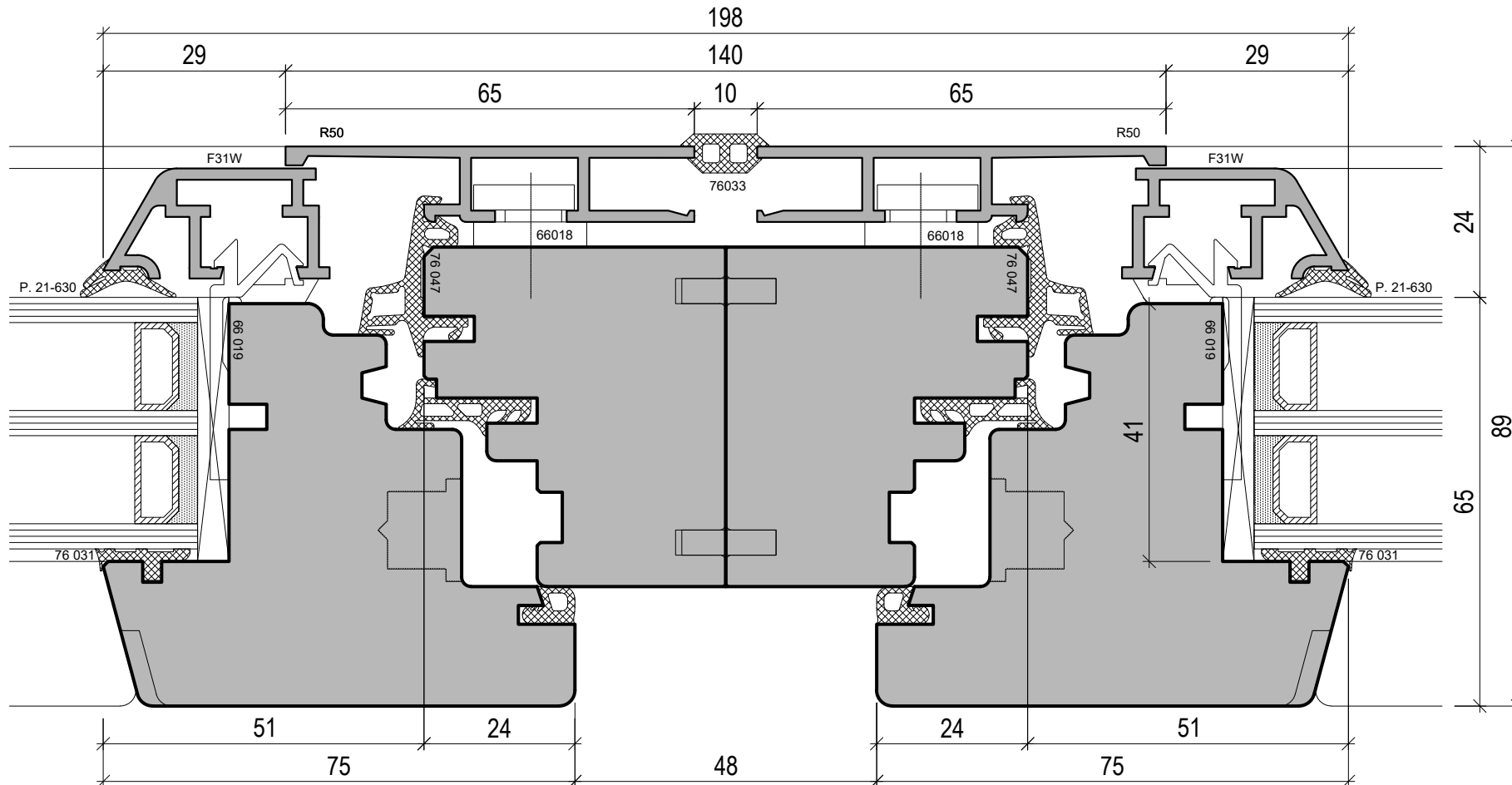

Fenster Konrad AG  
Tel. 055 289 23 00 Fax. 055 286 23 01

Gez. www.thomas-spleiss.ch

Rickenstrasse 16  
E-Mail: info@fensterkonrad.ch

Datum: 15.09.2017 Mst. 1:1

8732 Neuhaus  
Home: www.fensterkonrad.ch

Zeichnung 506

# Holz-Metall-Fenster Faco 5000-W

## Setzholz Zusammenbau mit Blech

Sämtliche Zeichnungen dürfen nur mit schriftlicher Einwilligung durch die Faco Systeme AG an Dritte weitergegeben werden.



Telefon 032 387 16 66  
Telefax 032 385 19 09  
E-Mail info@faco-ag.ch  
Home www.faco-ag.ch

Faco Systeme AG Werkstrasse 20 CH-3250 Lyss

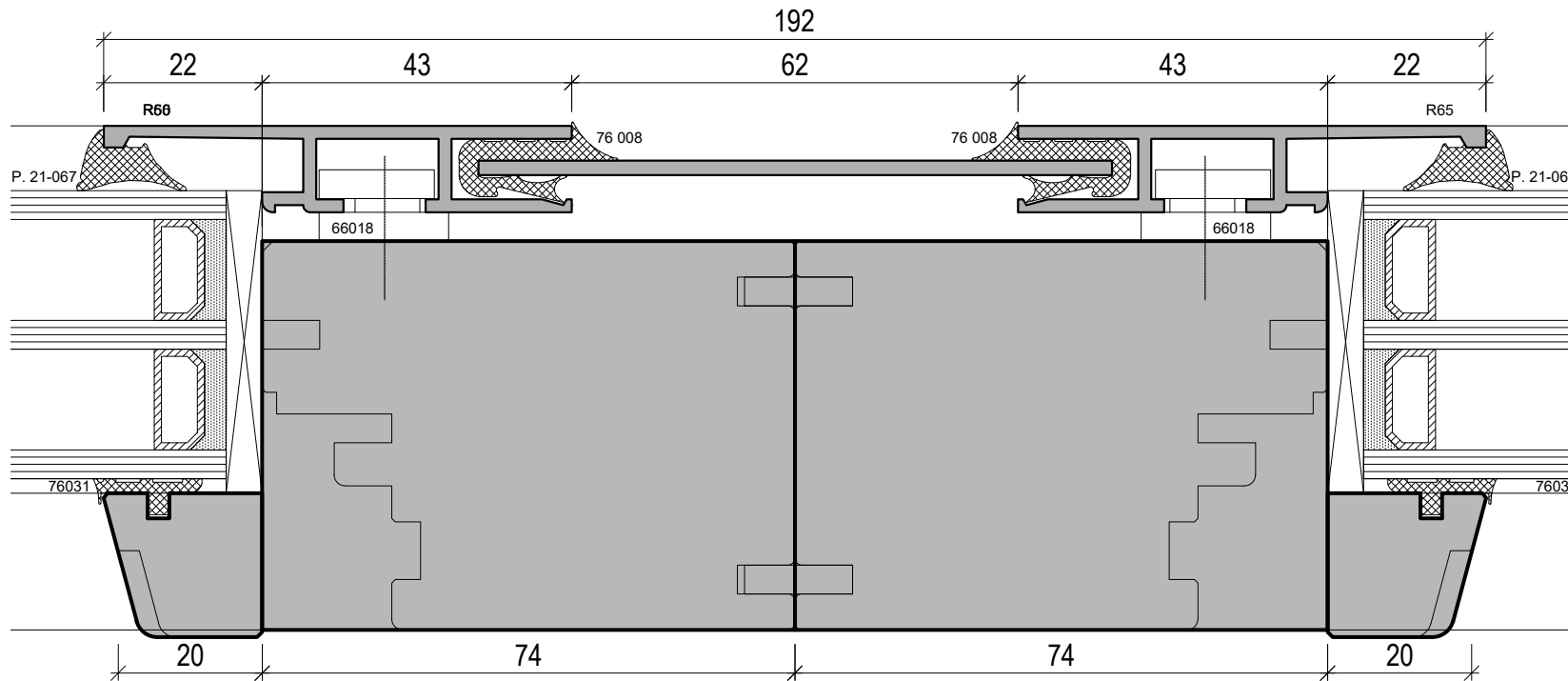

Fenster Konrad AG  
Tel. 055 289 23 00 Fax. 055 286 23 01

Gez. www.thomas-spleiss.ch

Rickenstrasse 16  
E-Mail: info@fensterkonrad.ch

Datum: 15.09.2017 Mst. 1:1

8732 Neuhaus  
Home: www.fensterkonrad.ch

Zeichnung 507

# Holz-Metall-Fenster Faco 5000-W

## Setzholz Zusammenbau mit C-Blech

Sämtliche Zeichnungen dürfen nur mit schriftlicher Einwilligung durch die Faco Systeme AG an Dritte weitergegeben werden.



Telefon 032 387 16 66  
Telefax 032 385 19 09  
E-Mail info@faco-ag.ch  
Home www.faco-ag.ch

Faco Systeme AG Werkstrasse 20 CH-3250 Lyss

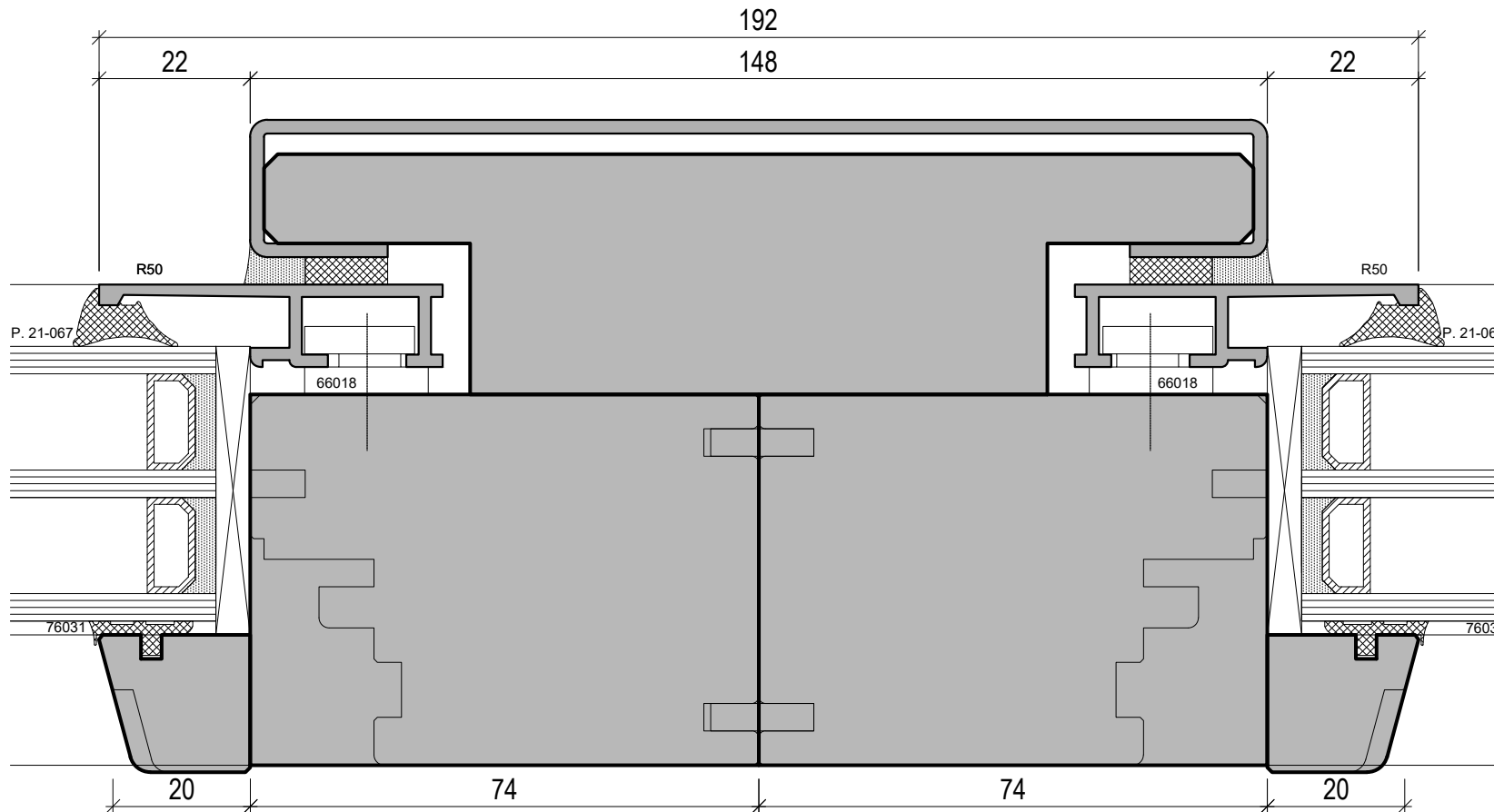

**Fenster Konrad AG**  
Tel. 055 289 23 00 Fax. 055 286 23 01

Gez. www.thomas-spleiss.ch

Rickenstrasse 16  
E-Mail: info@fensterkonrad.ch

Datum: 15.09.2017 Mst. 1:1

8732 Neuhaus  
Home: www.fensterkonrad.ch

Zeichnung 508

# Holz-Metall-Fenster Faco 5000-W

## Setzholz Zusammenbau mit Doppelfalzblech

Sämtliche Zeichnungen dürfen nur mit schriftlicher Einwilligung durch die Faco Systeme AG an Dritte weitergegeben werden.



Telefon 032 387 16 66  
Telefax 032 385 19 09  
E-Mail info@faco-ag.ch  
Home www.faco-ag.ch

Faco Systeme AG Werkstrasse 20 CH-3250 Lyss

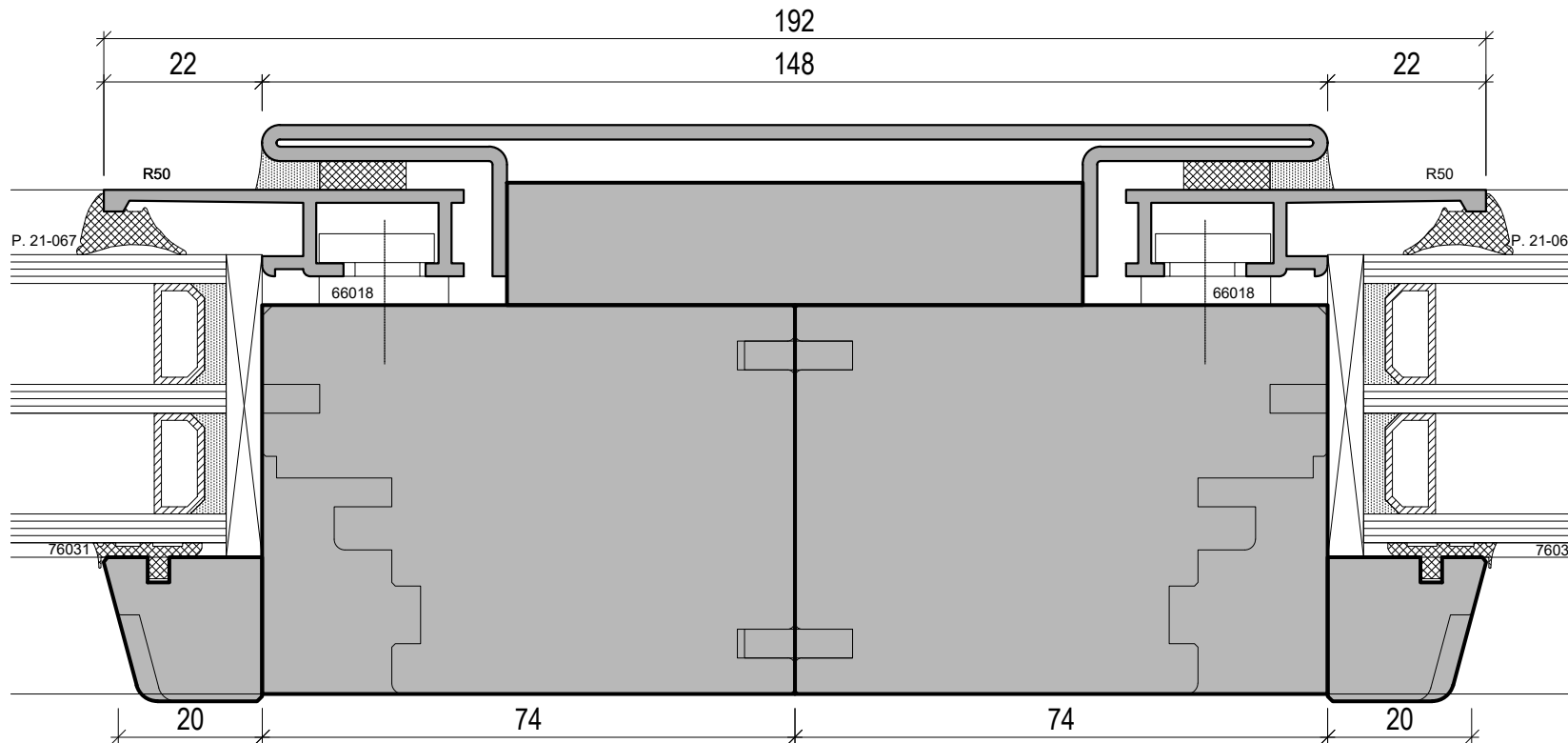

**Fenster Konrad AG**  
Tel. 055 289 23 00 Fax. 055 286 23 01

Gez. www.thomas-spleiss.ch

Rickenstrasse 16  
E-Mail: info@fensterkonrad.ch

Datum: 15.09.2017 Mst. 1:1

8732 Neuhaus  
Home: www.fensterkonrad.ch

Zeichnung 509

# Holz-Metall-Fenster Faco 5000-W

Ausseneck 90°

Sämtliche Zeichnungen dürfen nur mit schriftlicher Einwilligung durch die Faco Systeme AG an Dritte weitergegeben werden.



Telefon 032 387 16 66  
Telefax 032 385 19 09  
E-Mail info@faco-ag.ch  
Home www.faco-ag.ch

Faco Systeme AG Werkstrasse 20 CH-3250 Lyss

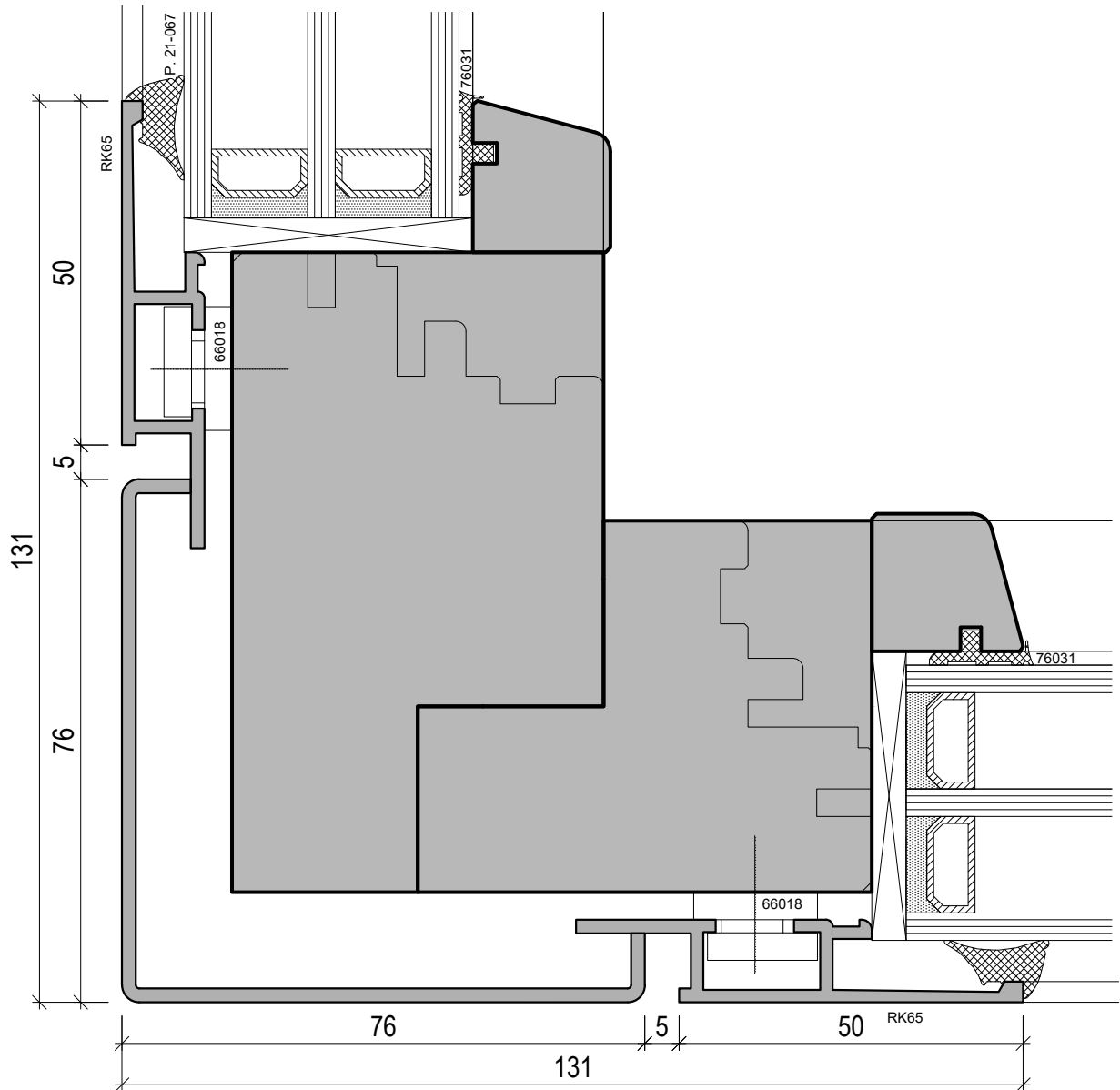

# Holz-Metall-Fenster Faco 5000-W

Glasstoss 90°

Sämtliche Zeichnungen dürfen nur mit schriftlicher Einwilligung durch die Faco Systeme AG an Dritte weitergegeben werden.



Telefon 032 387 16 66  
Telefax 032 385 19 09  
E-Mail info@faco-ag.ch  
Home www.faco-ag.ch

Faco Systeme AG Werkstrasse 20 CH-3250 Lyss

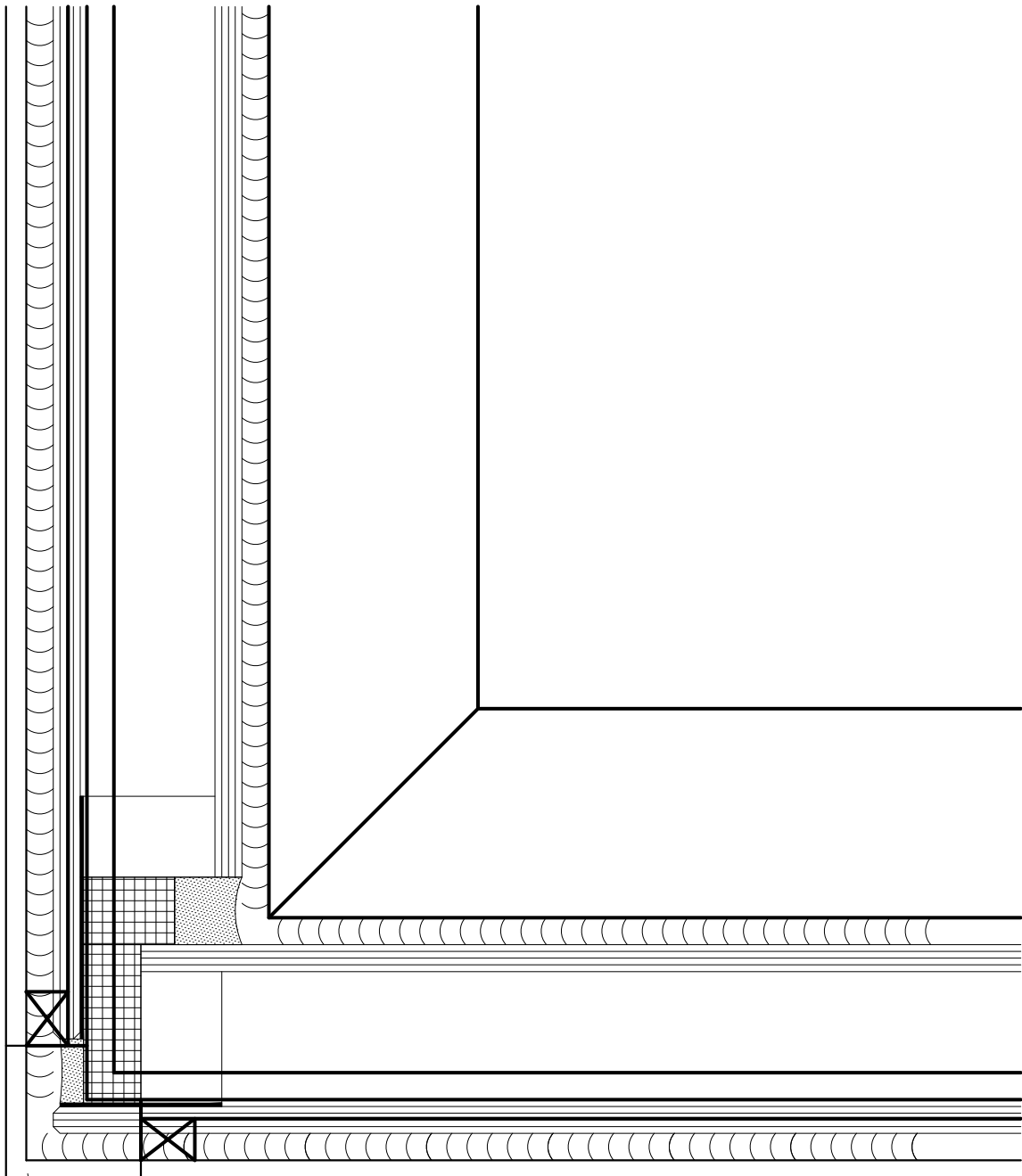

mech.  
Alu-Endstück

# Holz-Metall-Fenster Faco 5000-W

## Kämpfer mit Flügel



Telefon 032 387 16 66  
Telefax 032 385 19 09  
E-Mail info@faco-ag.ch  
Home www.faco-ag.ch

Sämtliche Zeichnungen dürfen nur mit schriftlicher Einwilligung durch die Faco Systeme AG an Dritte weitergegeben werden.

Faco Systeme AG Werkstrasse 20 CH-3250 Lyss

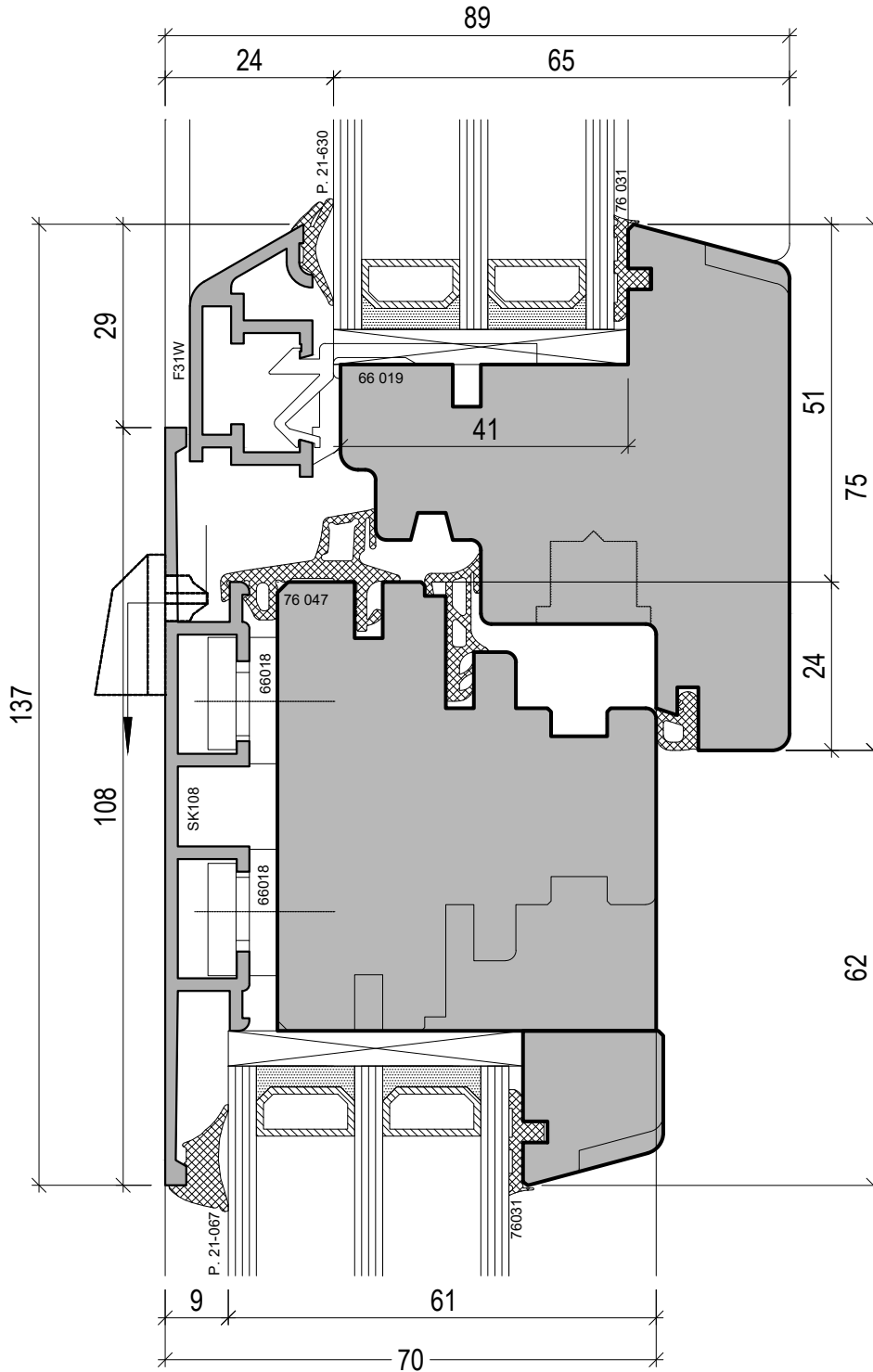

# Holz-Metall-Fenster Faco 5000-W

## Kämpfer mit Flügel



Telefon 032 387 16 66  
Telefax 032 385 19 09  
E-Mail info@faco-ag.ch  
Home www.faco-ag.ch

Sämtliche Zeichnungen dürfen nur mit schriftlicher Einwilligung durch die Faco Systeme AG an Dritte weitergegeben werden.

Faco Systeme AG Werkstrasse 20 CH-3250 Lyss

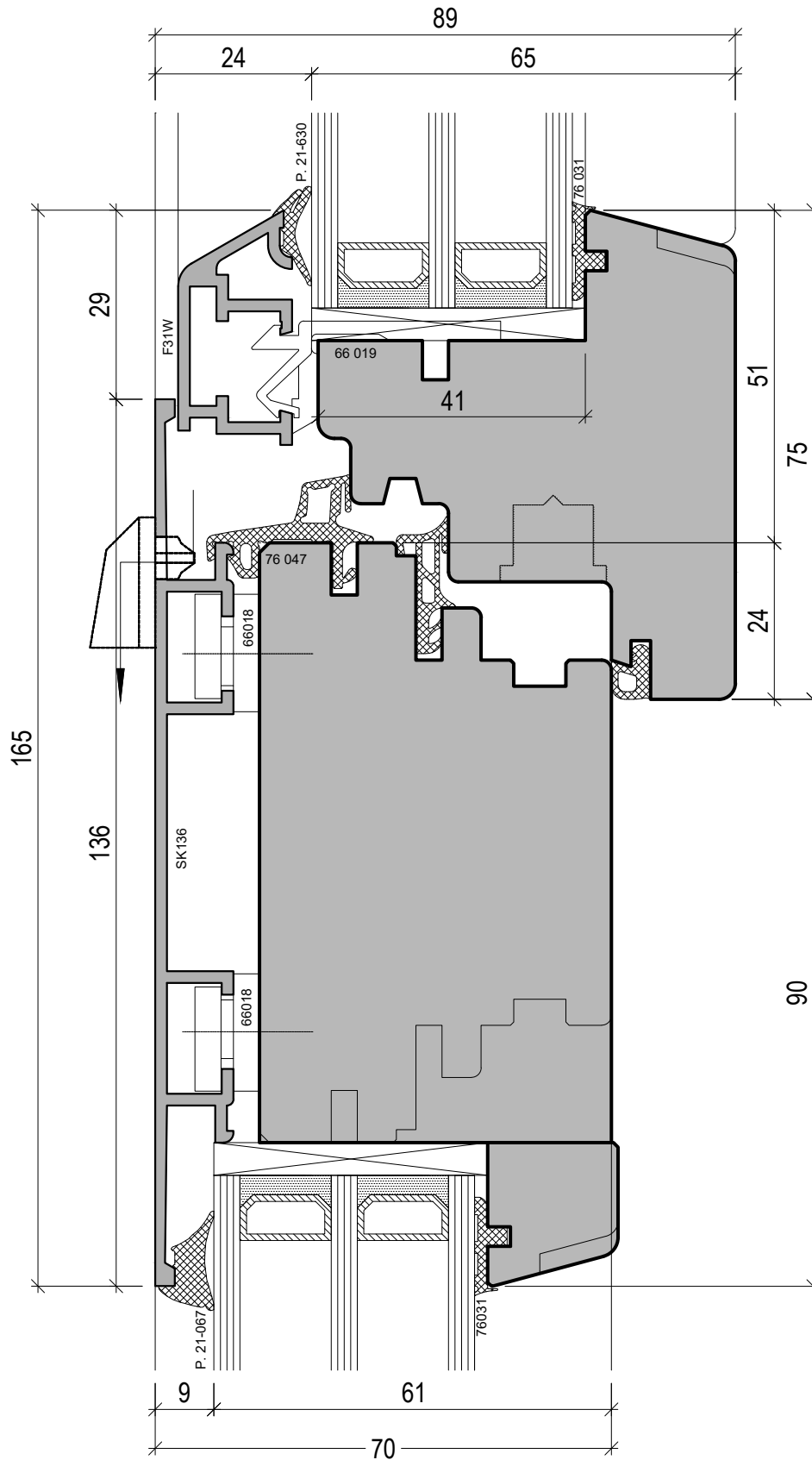



# Holz-Metall-Fenster Faco 5000-W

Kämpfer mit Flügel



Telefon 032 387 16 66  
Telefax 032 385 19 09  
E-Mail info@faco-ag.ch  
Home www.faco-ag.ch

Sämtliche Zeichnungen dürfen nur mit schriftlicher Einwilligung durch die Faco Systeme AG an Dritte weitergegeben werden.

Faco Systeme AG Werkstrasse 20 CH-3250 Lyss

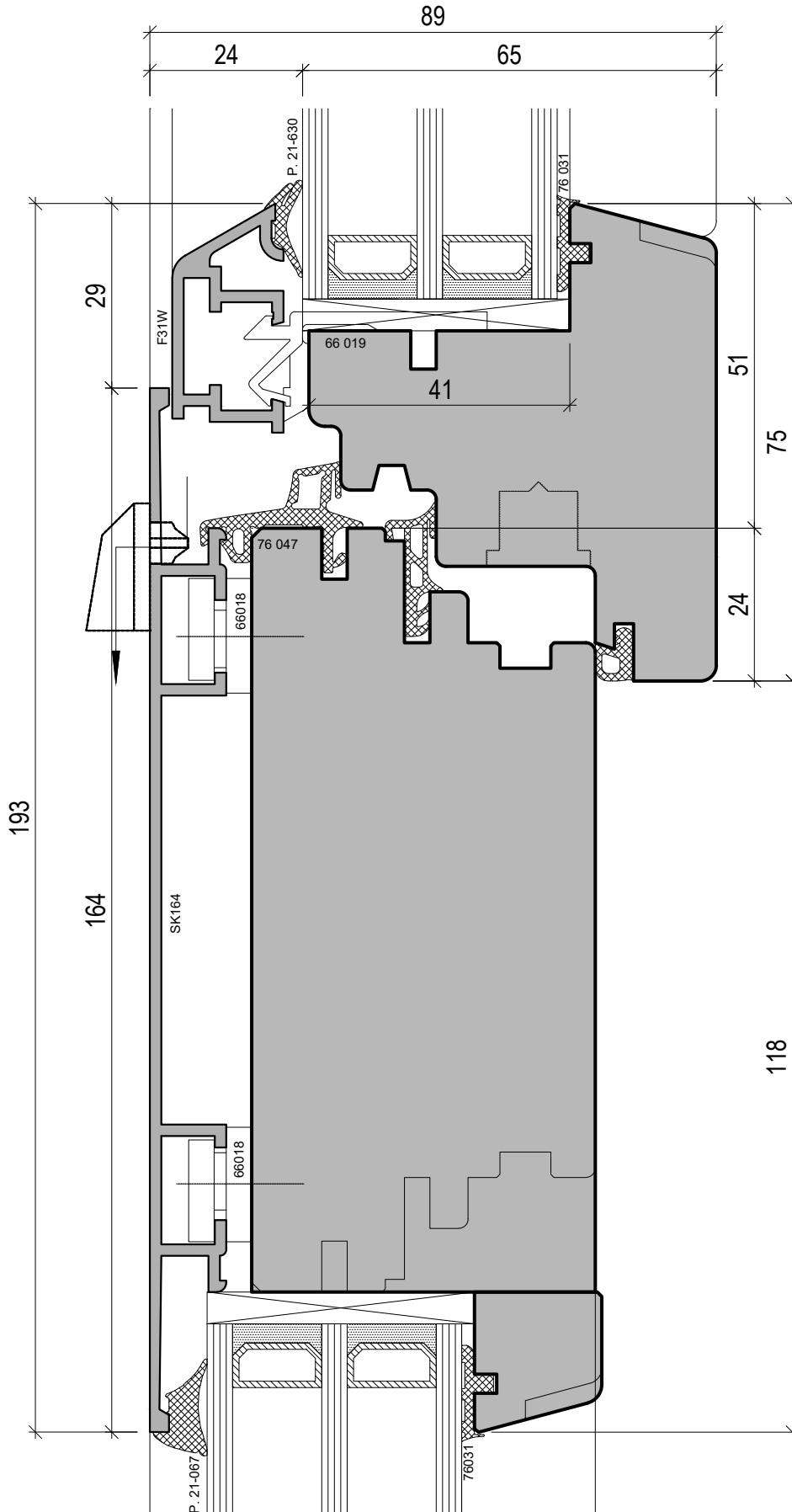

# Holz-Metall-Fenster Faco 5000-W

Kämpfer mit Flügel



Telefon 032 387 16 66  
Telefax 032 385 19 09  
E-Mail info@faco-ag.ch  
Home www.faco-ag.ch

Sämtliche Zeichnungen dürfen nur mit schriftlicher Einwilligung durch die Faco Systeme AG an Dritte weitergegeben werden.

Faco Systeme AG Werkstrasse 20 CH-3250 Lyss

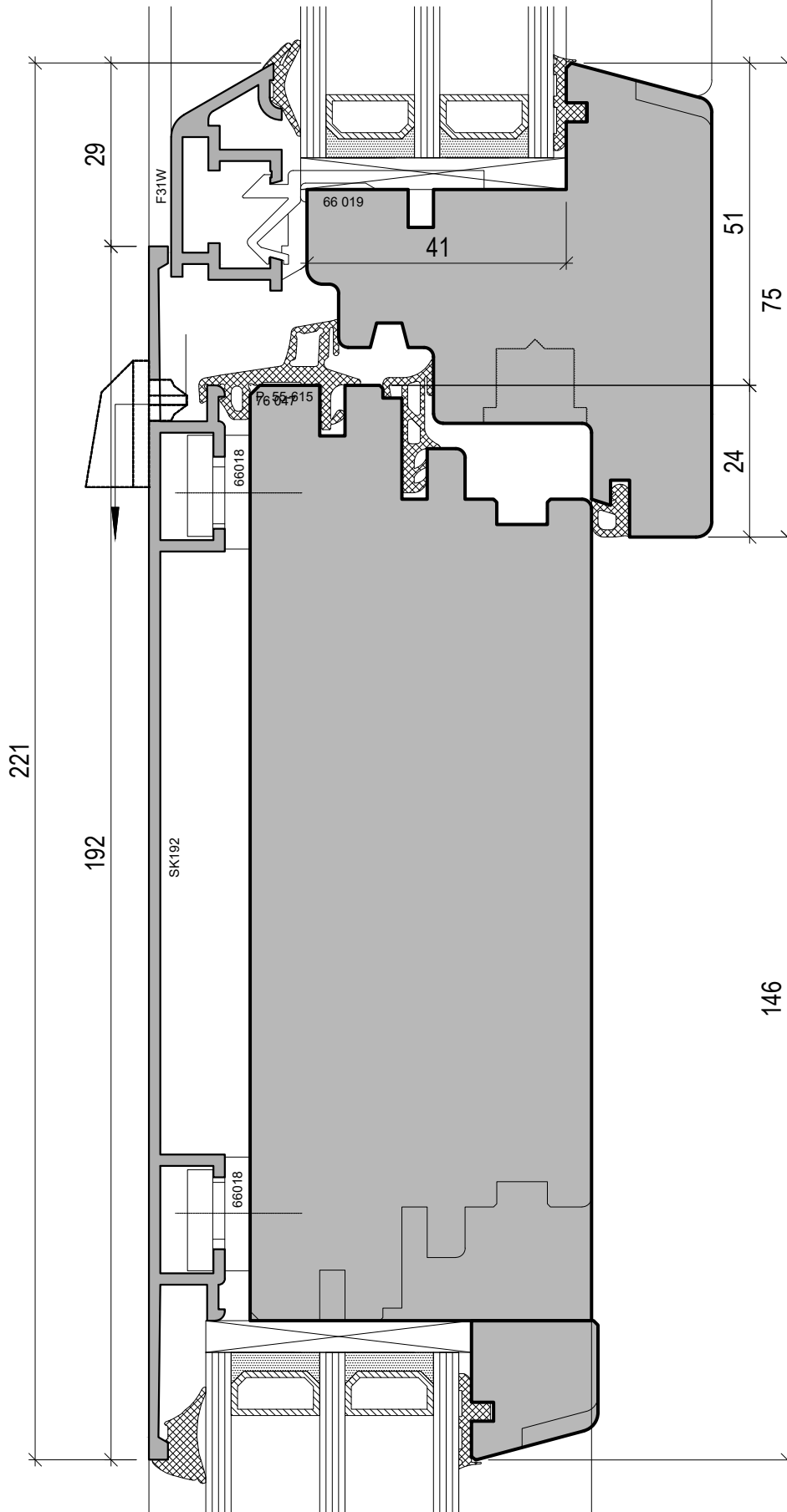

Fenster Konrad AG  
Tel. 055 289 23 00 Fax. 055 286 23 01

Rickenstrasse 16  
E-Mail: info@fensterkonrad.ch

8732 Neuhaus  
Home: www.fensterkonrad.ch

Gez. www.thomas-spleiss.ch

Datum: 15.09.2017 Mst. 1:1

Zeichnung 604

# Holz-Metall-Fenster Faco 5000-W

## Kämpferzusammenbau

Sämtliche Zeichnungen dürfen nur mit schriftlicher Einwilligung durch die Faco Systeme AG an Dritte weitergegeben werden.



Telefon 032 387 16 66  
Telefax 032 385 19 09  
E-Mail info@faco-ag.ch  
Home www.faco-ag.ch

Faco Systeme AG Werkstrasse 20 CH-3250 Lyss

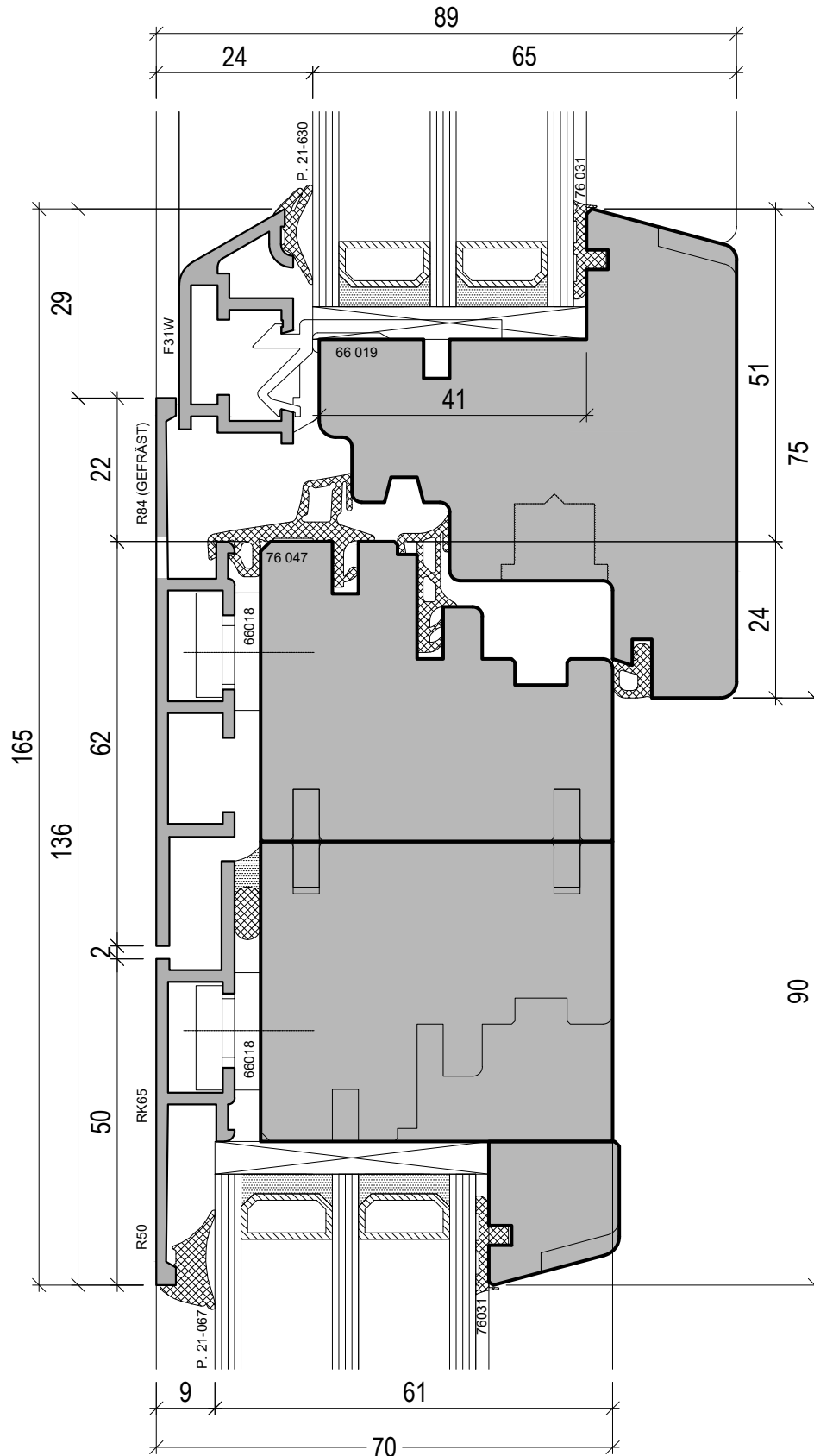

# Holz-Metall-Fenster Faco 5000-W

## Kämpferzusammenbau

Sämtliche Zeichnungen dürfen nur mit schriftlicher Einwilligung durch die Faco Systeme AG an Dritte weitergegeben werden.



Telefon 032 387 16 66  
Telefax 032 385 19 09  
E-Mail info@faco-ag.ch  
Home www.faco-ag.ch

Faco Systeme AG Werkstrasse 20 CH-3250 Lyss

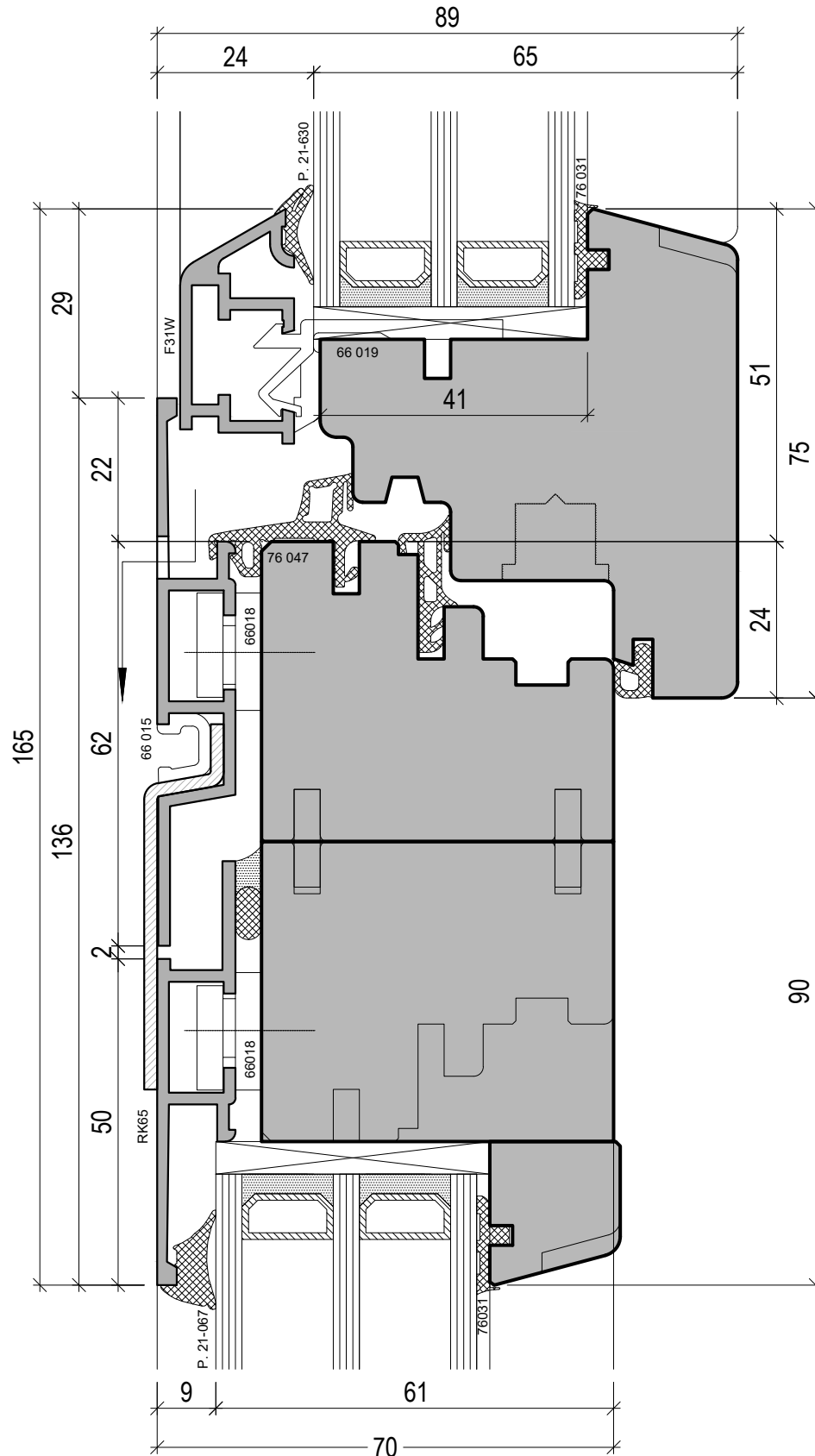

# Holz-Metall-Fenster Faco 5000-W

## Kämpferzusammenbau

Sämtliche Zeichnungen dürfen nur mit schriftlicher Einwilligung durch die Faco Systeme AG an Dritte weitergegeben werden.



Telefon 032 387 16 66  
Telefax 032 385 19 09  
E-Mail info@faco-ag.ch  
Home www.faco-ag.ch

Faco Systeme AG Werkstrasse 20 CH-3250 Lyss

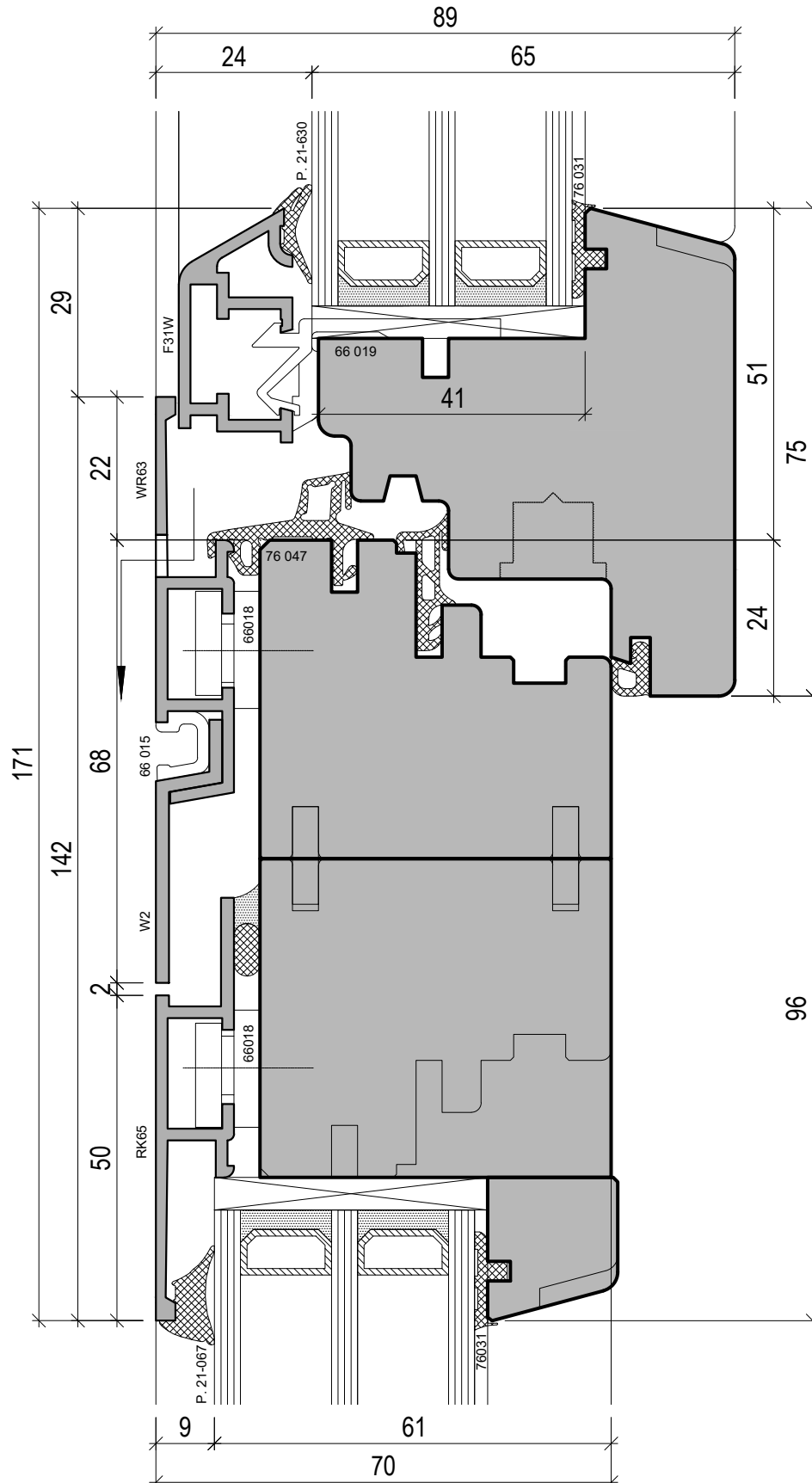

# Holz-Metall-Fenster Faco 5000-W

## Flügelsprosse

Sämtliche Zeichnungen dürfen nur mit schriftlicher Einwilligung durch die Faco Systeme AG an Dritte weitergegeben werden.



Telefon 032 387 16 66  
Telefax 032 385 19 09  
E-Mail info@faco-ag.ch  
Home www.faco-ag.ch

Faco Systeme AG Werkstrasse 20 CH-3250 Lyss

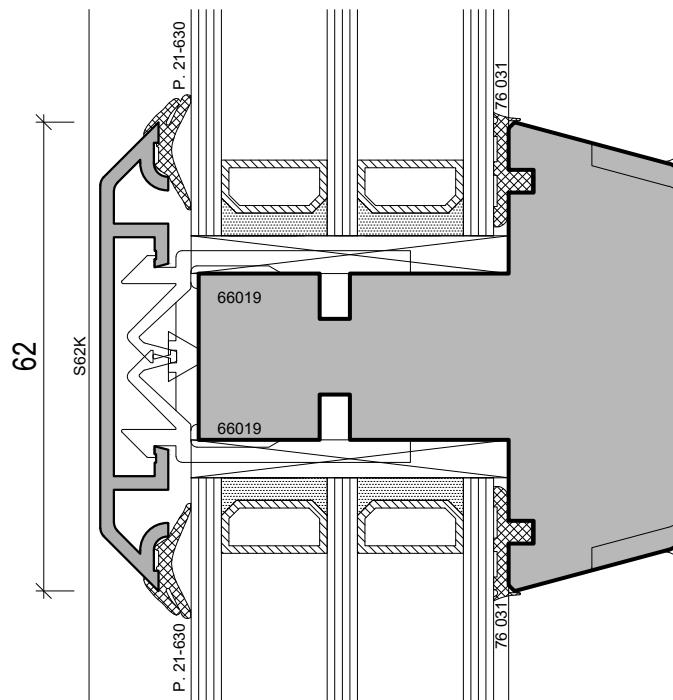
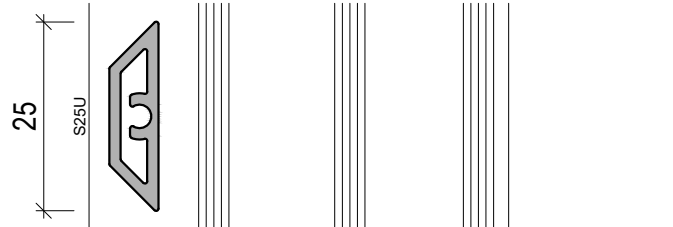

# Holz-Metall-Fenster Faco 5000-W

## Flügelsprosse

Sämtliche Zeichnungen dürfen nur mit schriftlicher Einwilligung durch die Faco Systeme AG an Dritte weitergegeben werden.



Telefon 032 387 16 66  
Telefax 032 385 19 09  
E-Mail info@faco-ag.ch  
Home www.faco-ag.ch

Faco Systeme AG Werkstrasse 20 CH-3250 Lyss

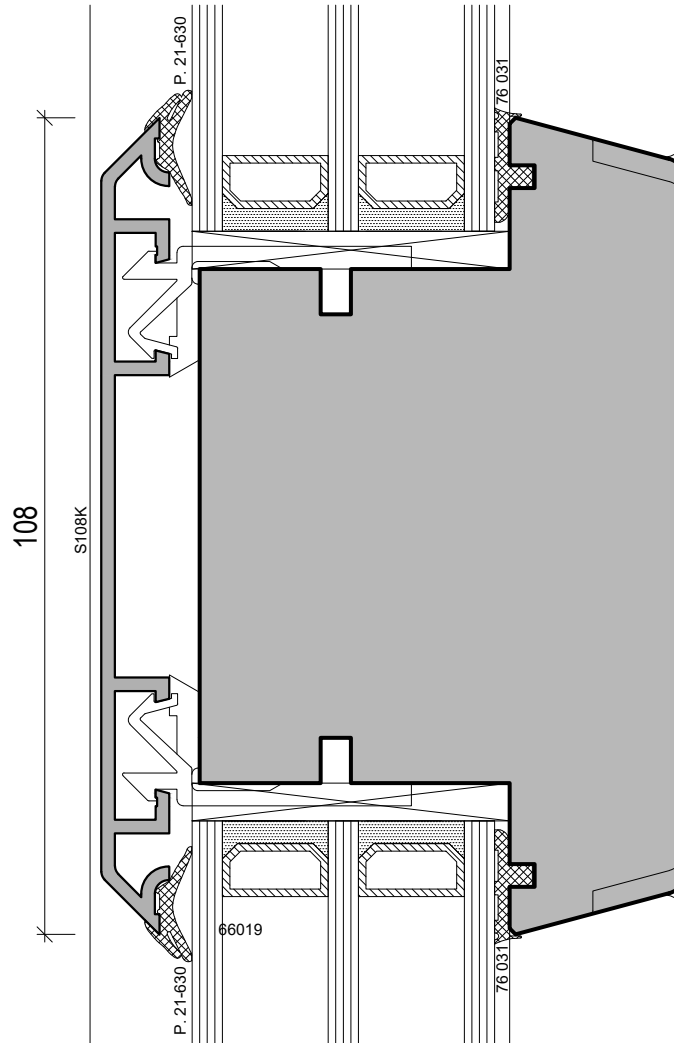

# Holz-Metall-Fenster Faco 5000-W

## Flügelprosse

Sämtliche Zeichnungen dürfen nur mit schriftlicher Einwilligung durch die Faco Systeme AG an Dritte weitergegeben werden.



Telefon 032 387 16 66  
Telefax 032 385 19 09  
E-Mail info@faco-ag.ch  
Home www.faco-ag.ch

Faco Systeme AG Werkstrasse 20 CH-3250 Lyss

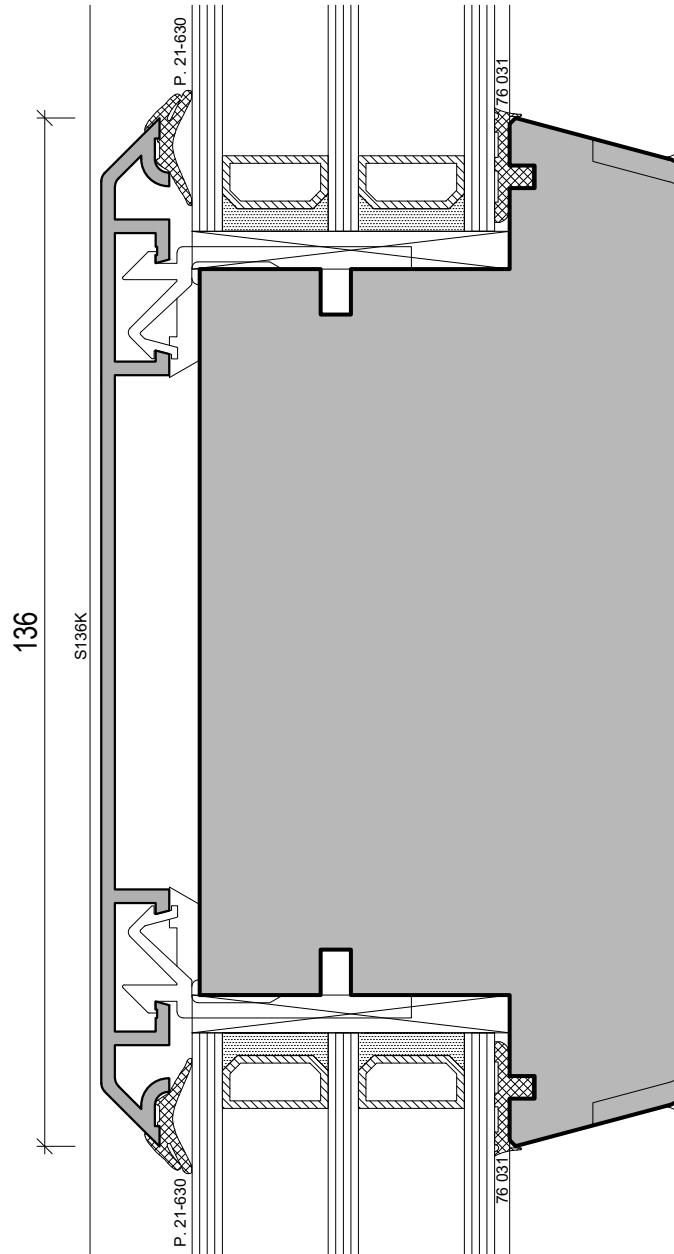



# Holz-Metall-Fenster Faco 5000-W

## Flügelsprosse

Sämtliche Zeichnungen dürfen nur mit schriftlicher Einwilligung durch die Faco Systeme AG an Dritte weitergegeben werden.



Telefon 032 387 16 66  
Telefax 032 385 19 09  
E-Mail info@faco-ag.ch  
Home www.faco-ag.ch

Faco Systeme AG Werkstrasse 20 CH-3250 Lyss

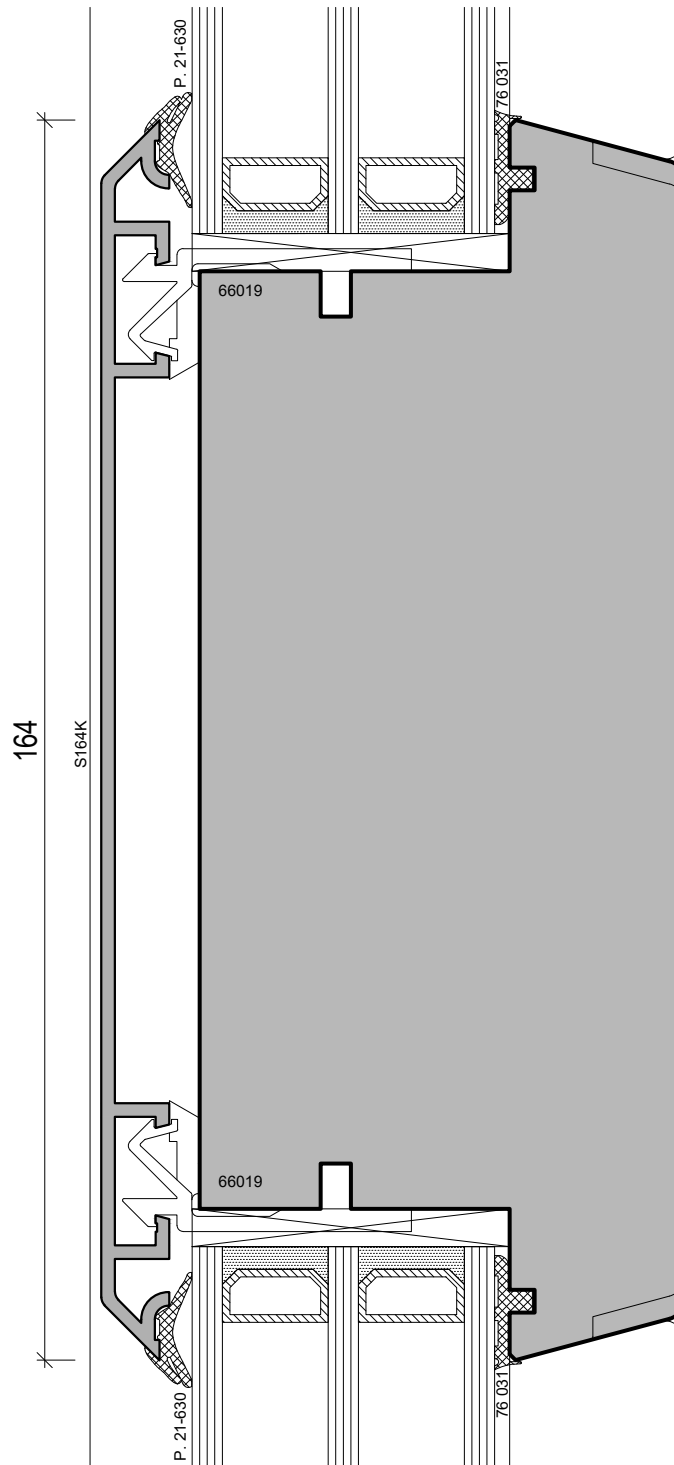

# Holz-Metall-Fenster Faco 5000-W

## Wetterschenkelausladungen

Sämtliche Zeichnungen dürfen nur mit schriftlicher Einwilligung durch die Faco Systeme AG an Dritte weitergegeben werden.



Telefon 032 387 16 66  
Telefax 032 385 19 09  
E-Mail info@faco-ag.ch  
Home www.faco-ag.ch

Faco Systeme AG Werkstrasse 20 CH-3250 Lyss

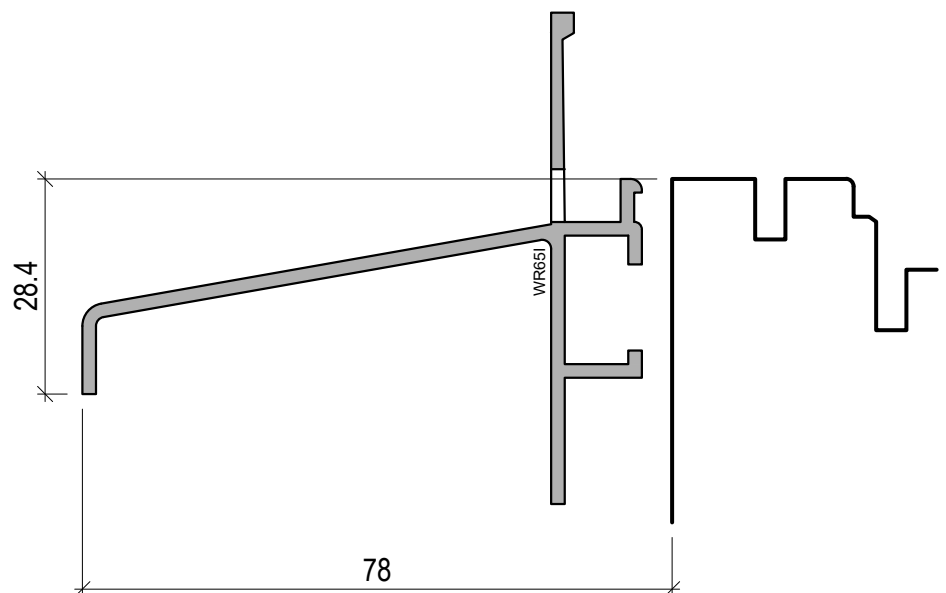
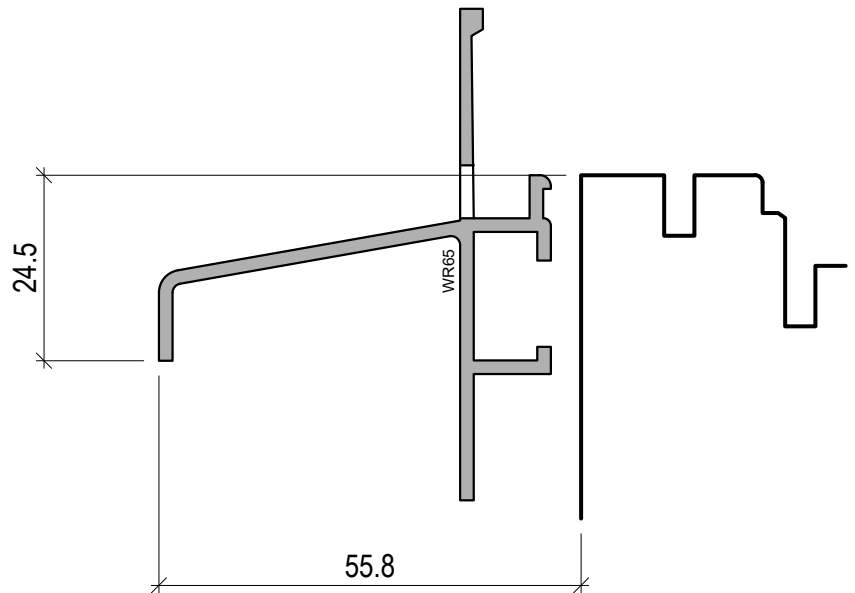

# Holz-Metall-Fenster Faco 5000-W

## Flügelsprosse

Sämtliche Zeichnungen dürfen nur mit schriftlicher Einwilligung durch die Faco Systeme AG an Dritte weitergegeben werden.



Telefon 032 387 16 66  
Telefax 032 385 19 09  
E-Mail info@faco-ag.ch  
Home www.faco-ag.ch

Faco Systeme AG Werkstrasse 20 CH-3250 Lyss

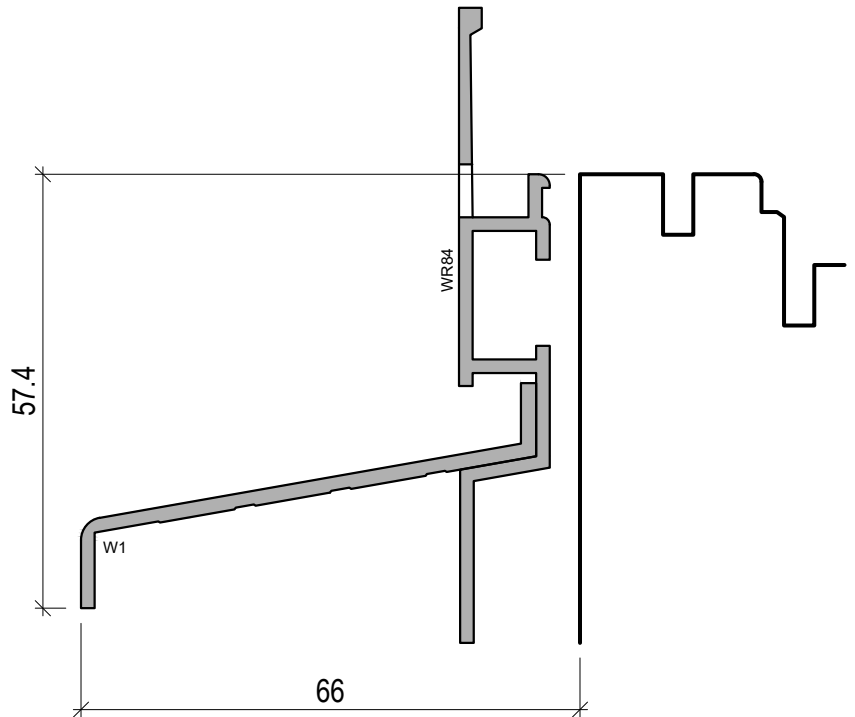

# Holz-Metall-Fenster Faco 5000-W

Holzmasse Rahmen/Flügel

Sämtliche Zeichnungen dürfen nur mit schriftlicher Einwilligung durch die Faco Systeme AG an Dritte weitergegeben werden.



Telefon 032 387 16 66  
Telefax 032 385 19 09  
E-Mail info@faco-ag.ch  
Home www.faco-ag.ch

Faco Systeme AG Werkstrasse 20 CH-3250 Lyss

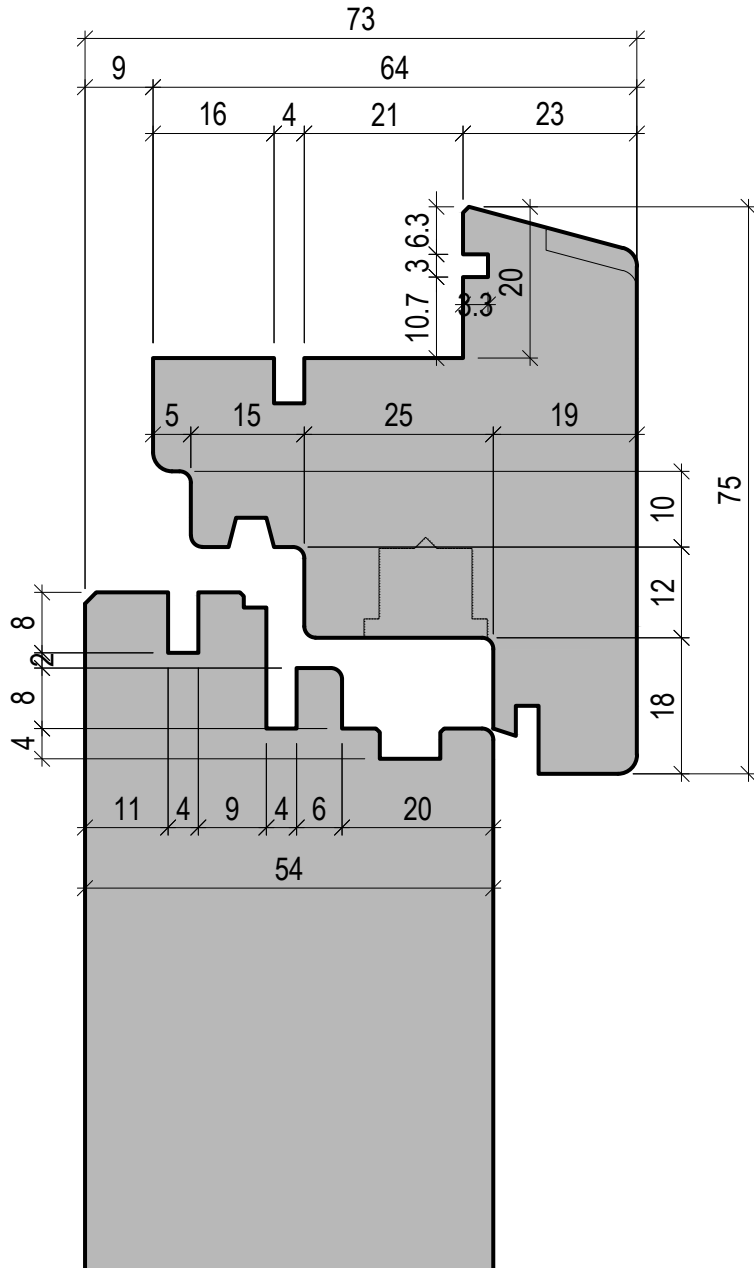

# Holz-Metall-Fenster Faco 5000-W

Holzmasse Rahmen/Flügel

Sämtliche Zeichnungen dürfen nur mit schriftlicher Einwilligung durch die Faco Systeme AG an Dritte weitergegeben werden.



Telefon 032 387 16 66  
Telefax 032 385 19 09  
E-Mail info@faco-ag.ch  
Home www.faco-ag.ch

Faco Systeme AG Werkstrasse 20 CH-3250 Lyss

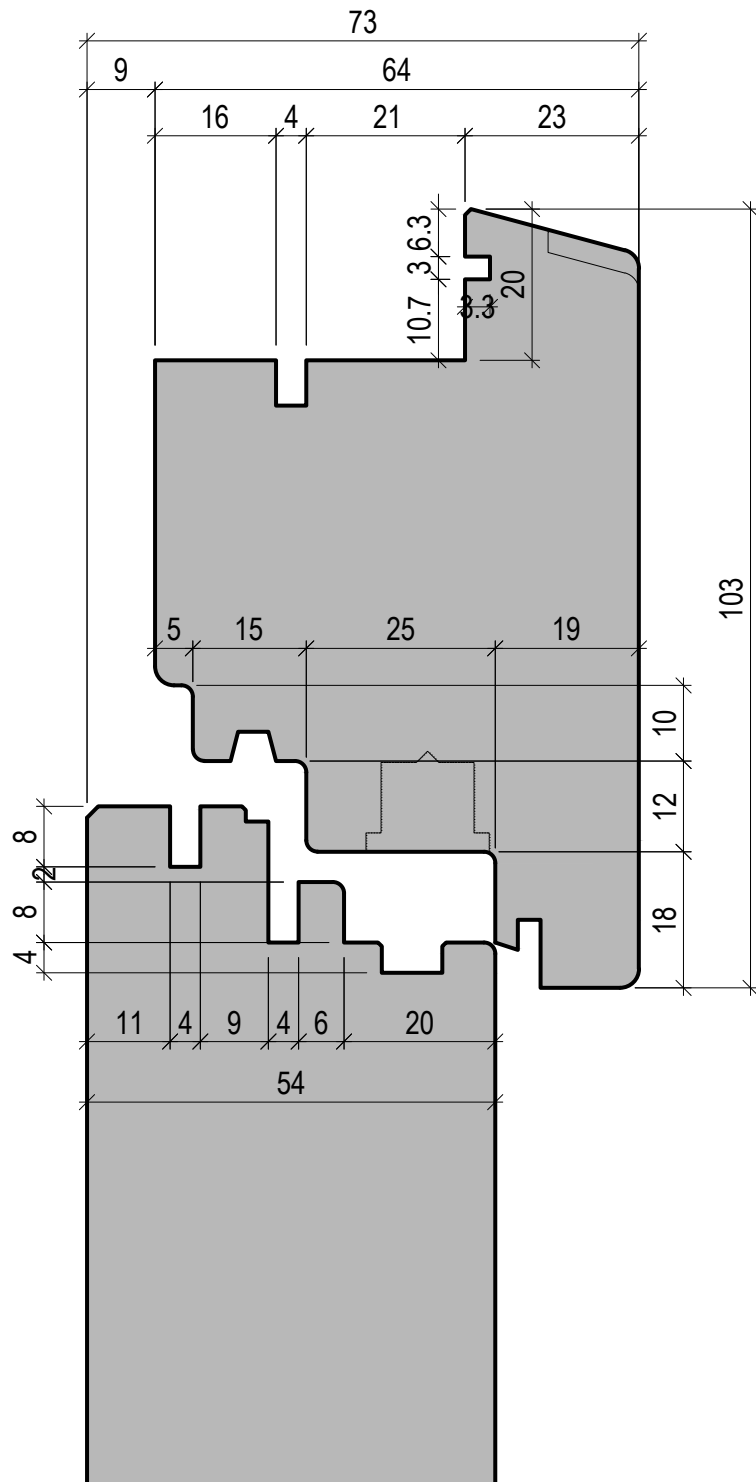



# Holz-Metall-Fenster Faco 5000-W

## Holzmasse Mittelpartie Stulp

Sämtliche Zeichnungen dürfen nur mit schriftlicher Einwilligung durch die Faco Systeme AG an Dritte weitergegeben werden.



Telefon 032 387 16 66  
Telefax 032 385 19 09  
E-Mail info@faco-ag.ch  
Home www.faco-ag.ch

Faco Systeme AG Werkstrasse 20 CH-3250 Lyss

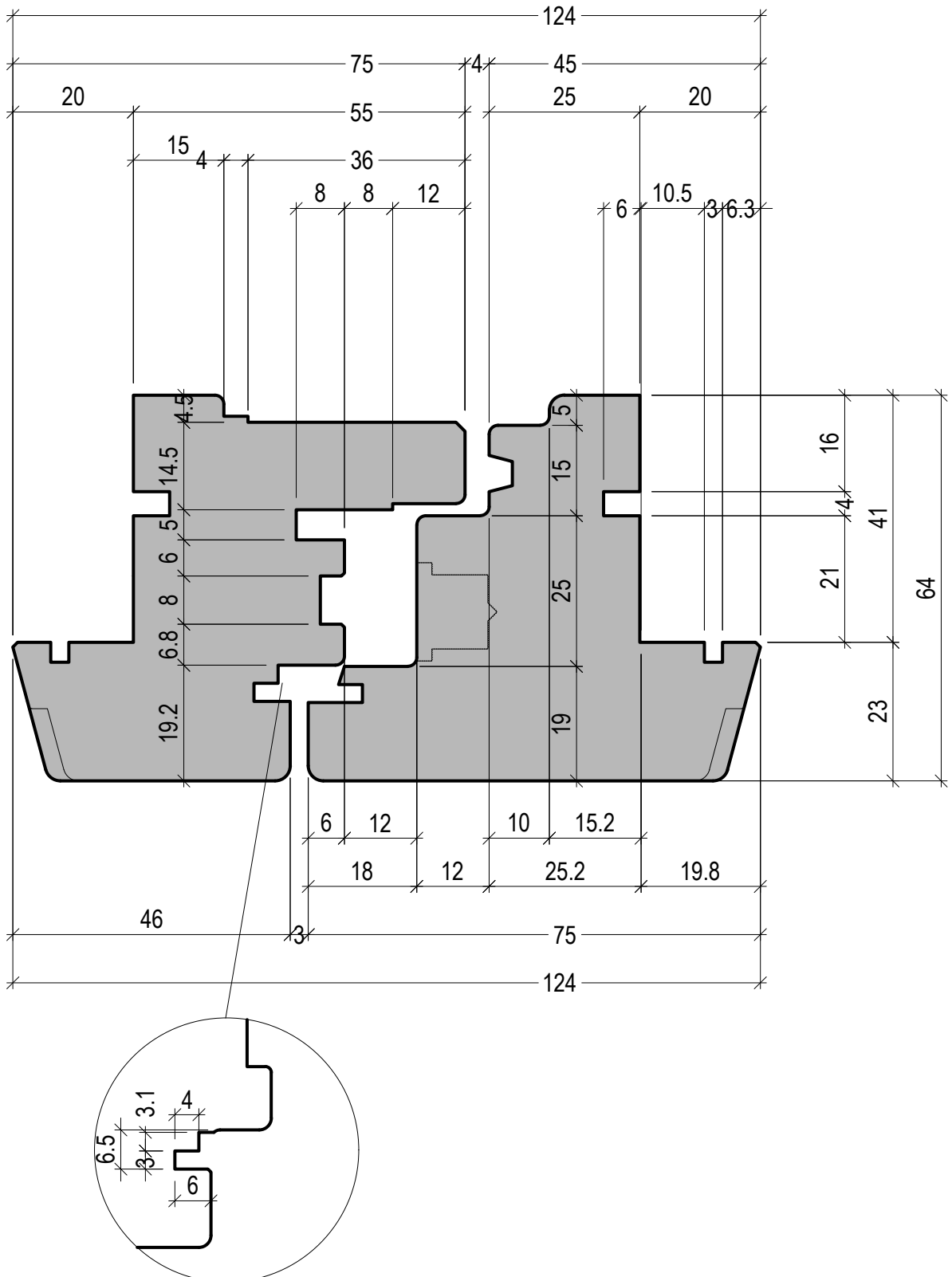

# Holz-Metall-Fenster Faco 5000-W

## Holzmasse Mittelpartie Stulp

Sämtliche Zeichnungen dürfen nur mit schriftlicher Einwilligung durch die Faco Systeme AG an Dritte weitergegeben werden.



Telefon 032 387 16 66  
Telefax 032 385 19 09  
E-Mail info@faco-ag.ch  
Home www.faco-ag.ch

Faco Systeme AG Werkstrasse 20 CH-3250 Lyss

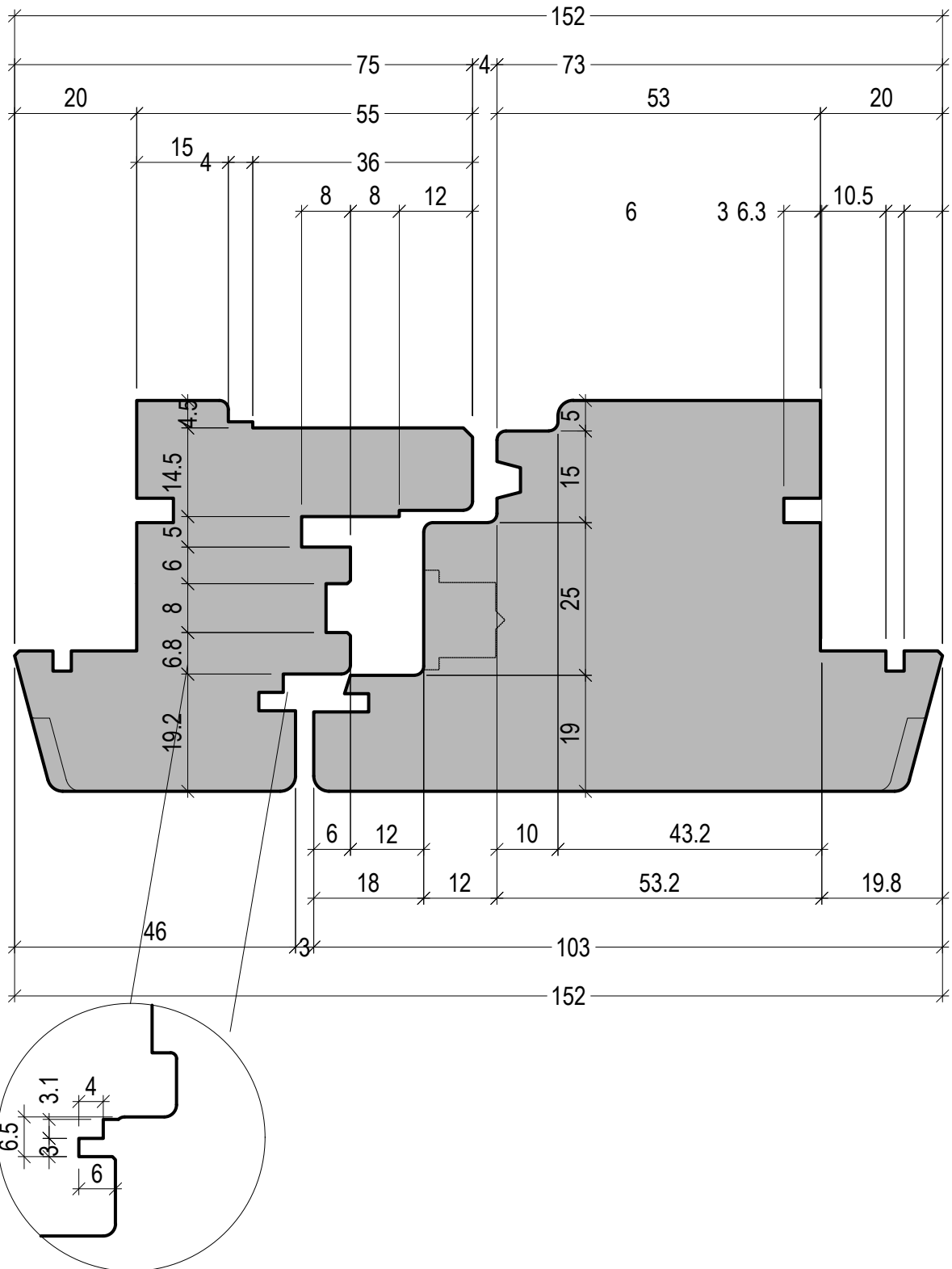



# Holz-Metall-Fenster Faco 5000-W

## Holzmasse Mittelpartie Stulp

Sämtliche Zeichnungen dürfen nur mit schriftlicher Einwilligung durch die Faco Systeme AG an Dritte weitergegeben werden.



Telefon 032 387 16 66  
 Telefax 032 385 19 09  
 E-Mail info@faco-ag.ch  
 Home www.faco-ag.ch

Faco Systeme AG Werkstrasse 20 CH-3250 Lyss

