

HM-Fenster Faco 6000 Kombi +

Rahmen oben

Sämtliche Zeichnungen dürfen nur mit schriftlicher Einwilligung durch die Faco Systeme AG an Dritte weitergegeben werden.



Telefon 032 387 16 66
Telefax 032 385 19 09
E-Mail info@faco-ag.ch
Home www.faco-ag.ch

Faco Systeme AG Werkstrasse 20 CH-3250 Lyss

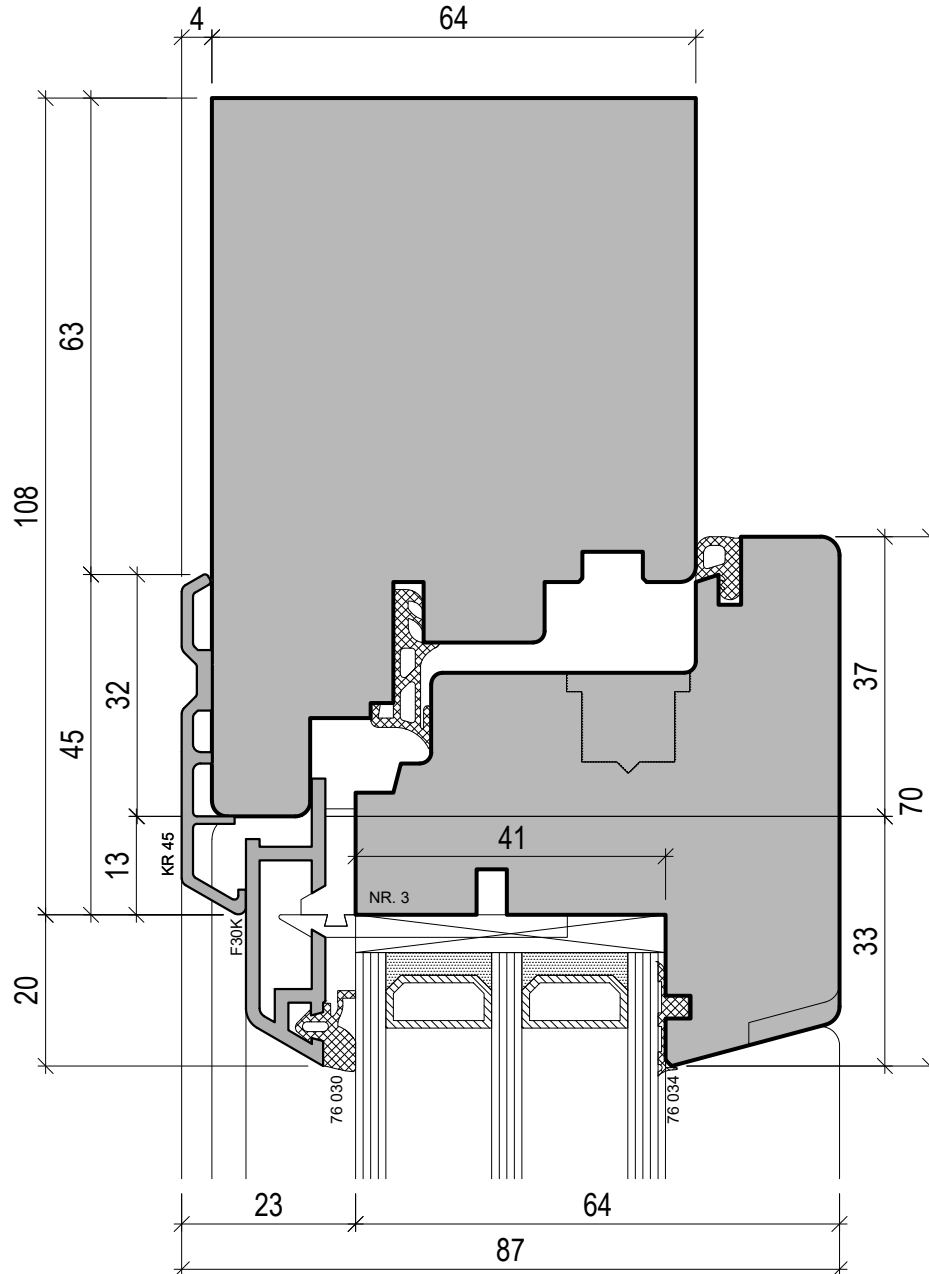

HM-Fenster Faco 6000 Kombi +

Rahmen oben

Sämtliche Zeichnungen dürfen nur mit schriftlicher Einwilligung durch die Faco Systeme AG an Dritte weitergegeben werden.



Telefon 032 387 16 66
Telefax 032 385 19 09
E-Mail info@faco-ag.ch
Home www.faco-ag.ch

Faco Systeme AG Werkstrasse 20 CH-3250 Lyss

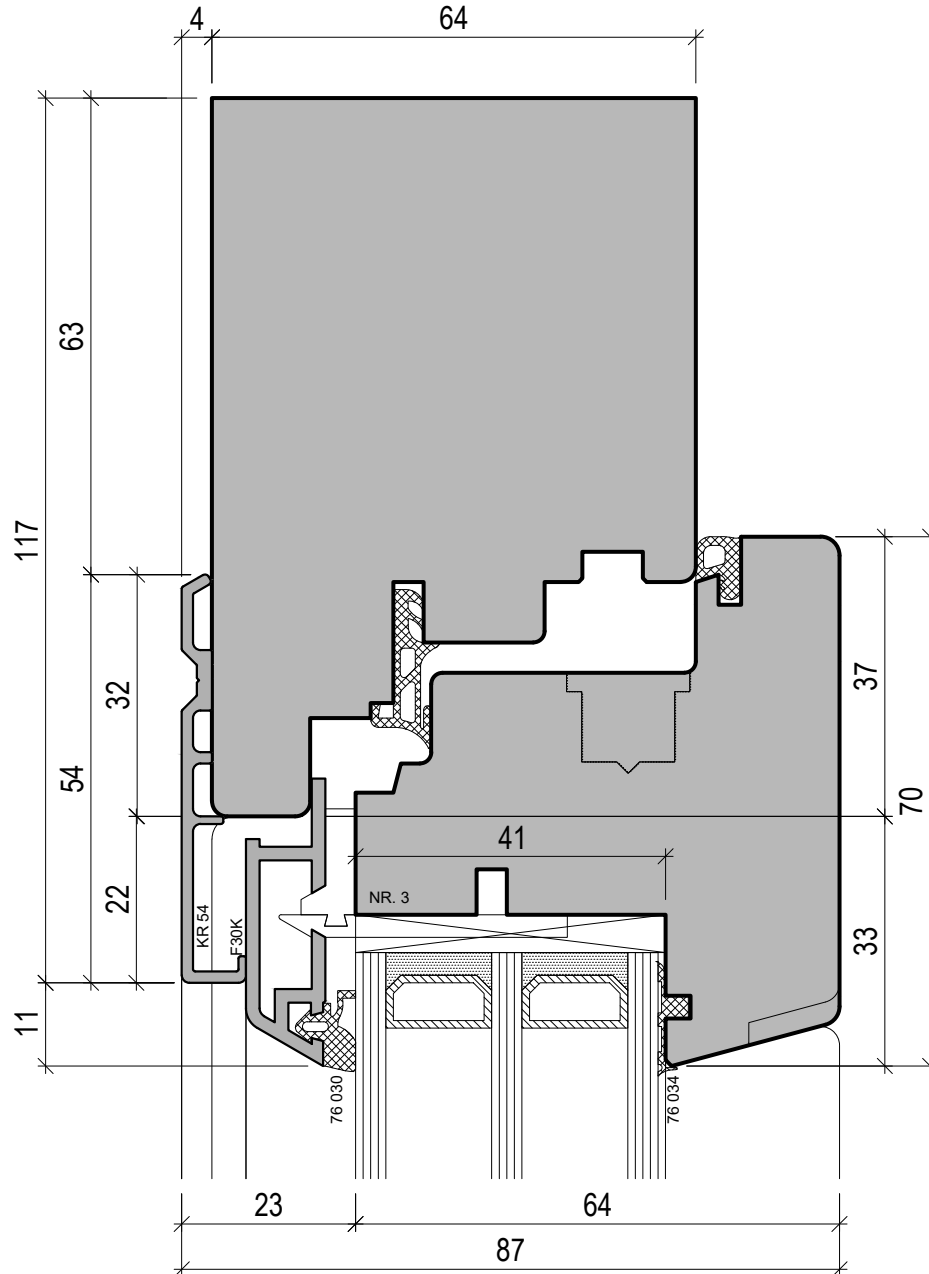

HM-Fenster Faco 6000 Kombi +

Rahmen oben

Sämtliche Zeichnungen dürfen nur mit schriftlicher Einwilligung durch die Faco Systeme AG an Dritte weitergegeben werden.



Telefon 032 387 16 66
Telefax 032 385 19 09
E-Mail info@faco-ag.ch
Home www.faco-ag.ch

Faco Systeme AG Werkstrasse 20 CH-3250 Lyss

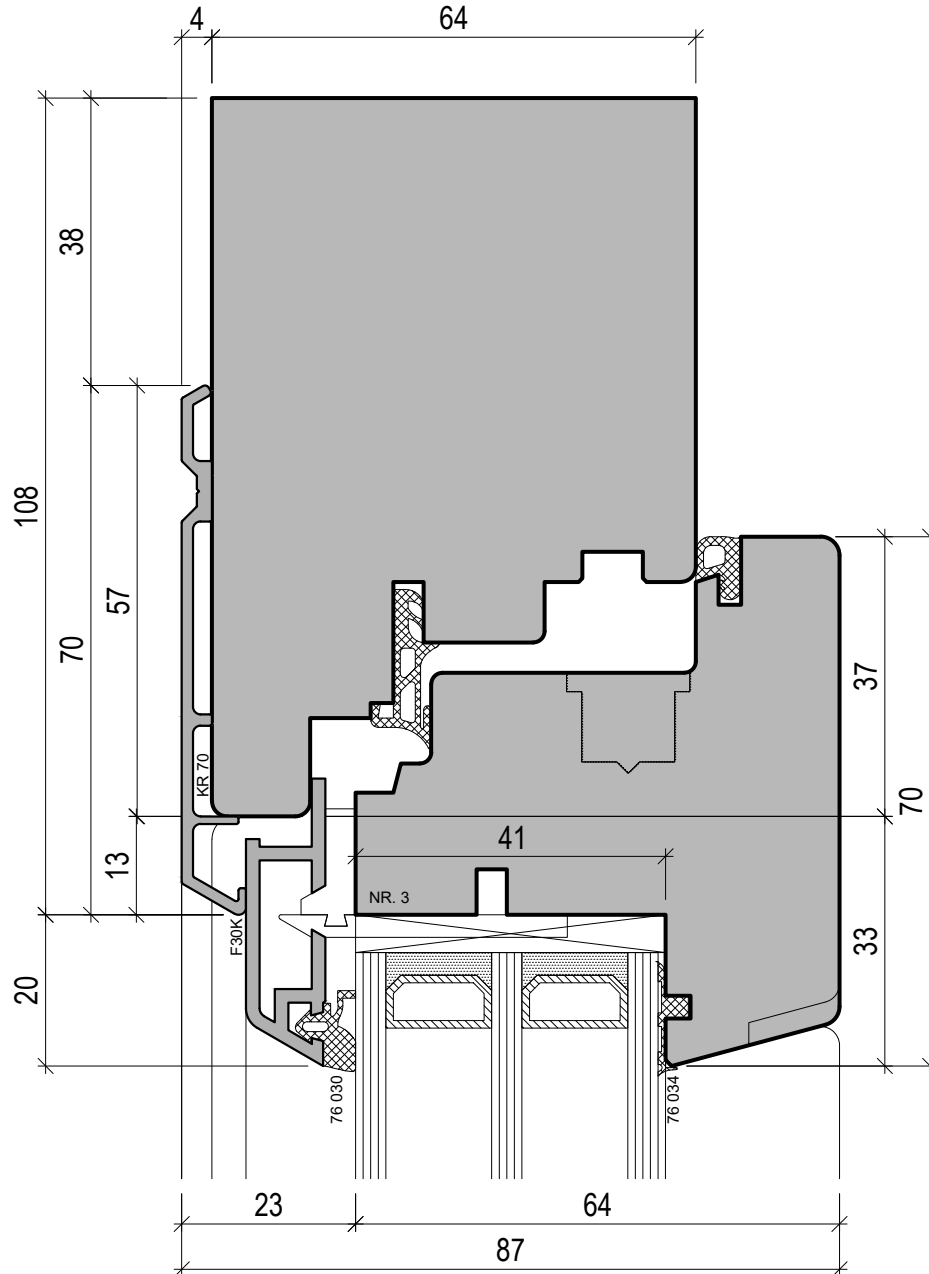

HM-Fenster Faco 6000 Kombi +

Blockrahmen oben

Sämtliche Zeichnungen dürfen nur mit schriftlicher Einwilligung durch die Faco Systeme AG an Dritte weitergegeben werden.



Telefon 032 387 16 66
Telefax 032 385 19 09
E-Mail info@faco-ag.ch
Home www.faco-ag.ch

Faco Systeme AG Werkstrasse 20 CH-3250 Lyss

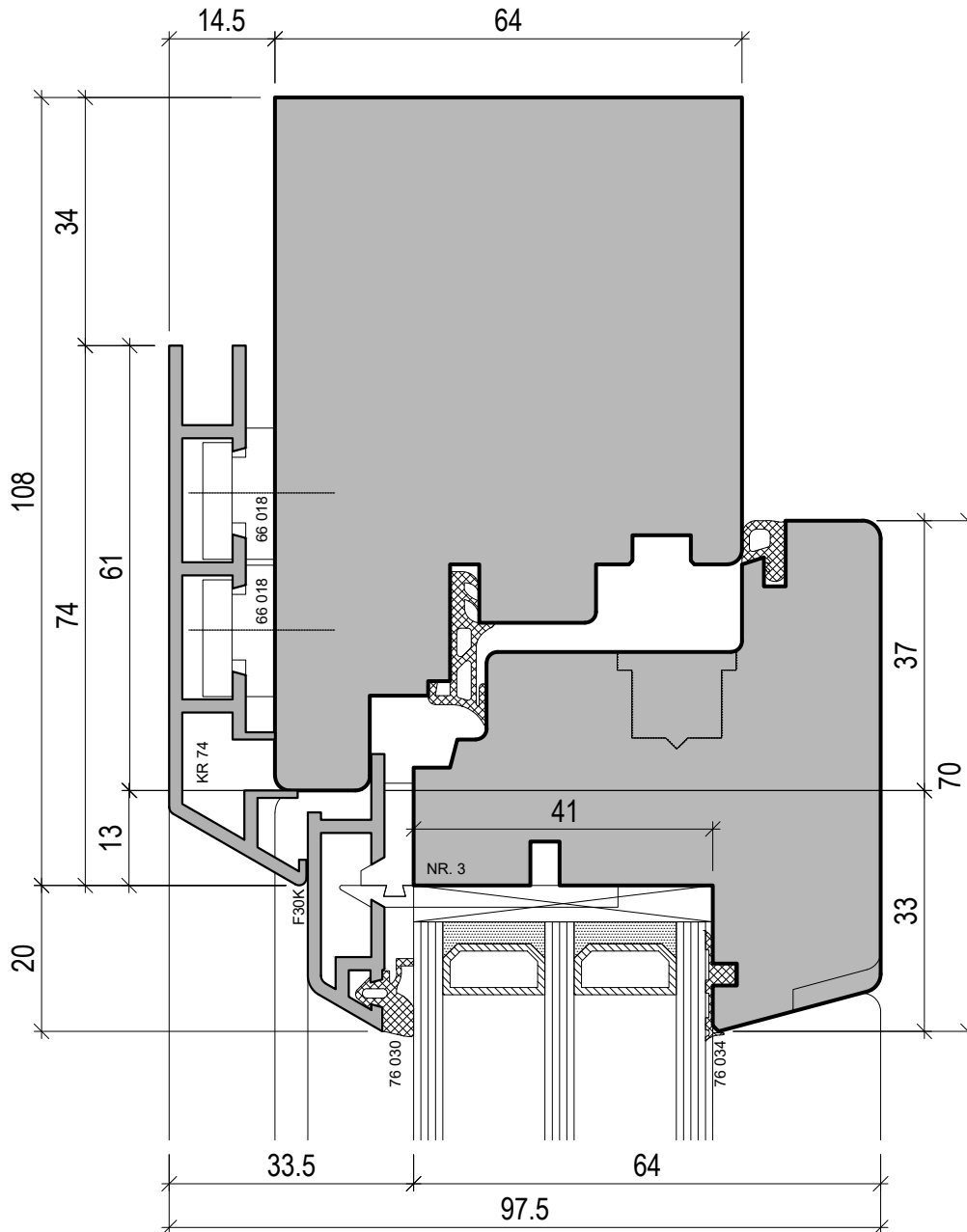

HM-Fenster Faco 6000 Kombi +

Blockrahmen oben

Sämtliche Zeichnungen dürfen nur mit schriftlicher Einwilligung durch die Faco Systeme AG an Dritte weitergegeben werden.



Telefon 032 387 16 66
Telefax 032 385 19 09
E-Mail info@faco-ag.ch
Home www.faco-ag.ch

Faco Systeme AG Werkstrasse 20 CH-3250 Lyss

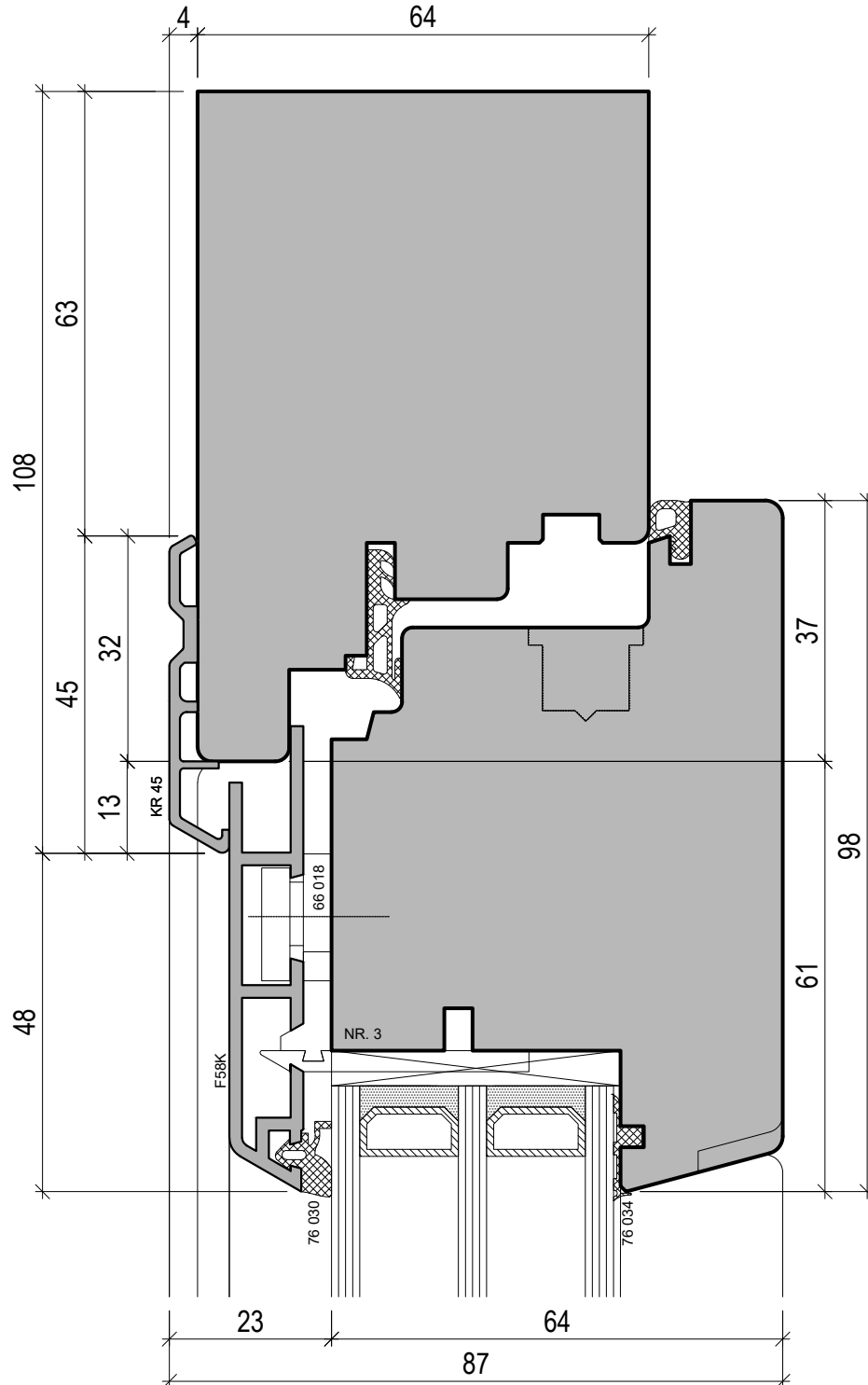

HM-Fenster Faco 6000 Kombi +

Rahmenverglasung von aussen oben / seitlich - breit

Sämtliche Zeichnungen dürfen nur mit schriftlicher Einwilligung durch die Faco Systeme AG an Dritte weitergegeben werden.



Telefon 032 387 16 66
Telefax 032 385 19 09
E-Mail info@faco-ag.ch
Home www.faco-ag.ch

Faco Systeme AG Werkstrasse 20 CH-3250 Lyss

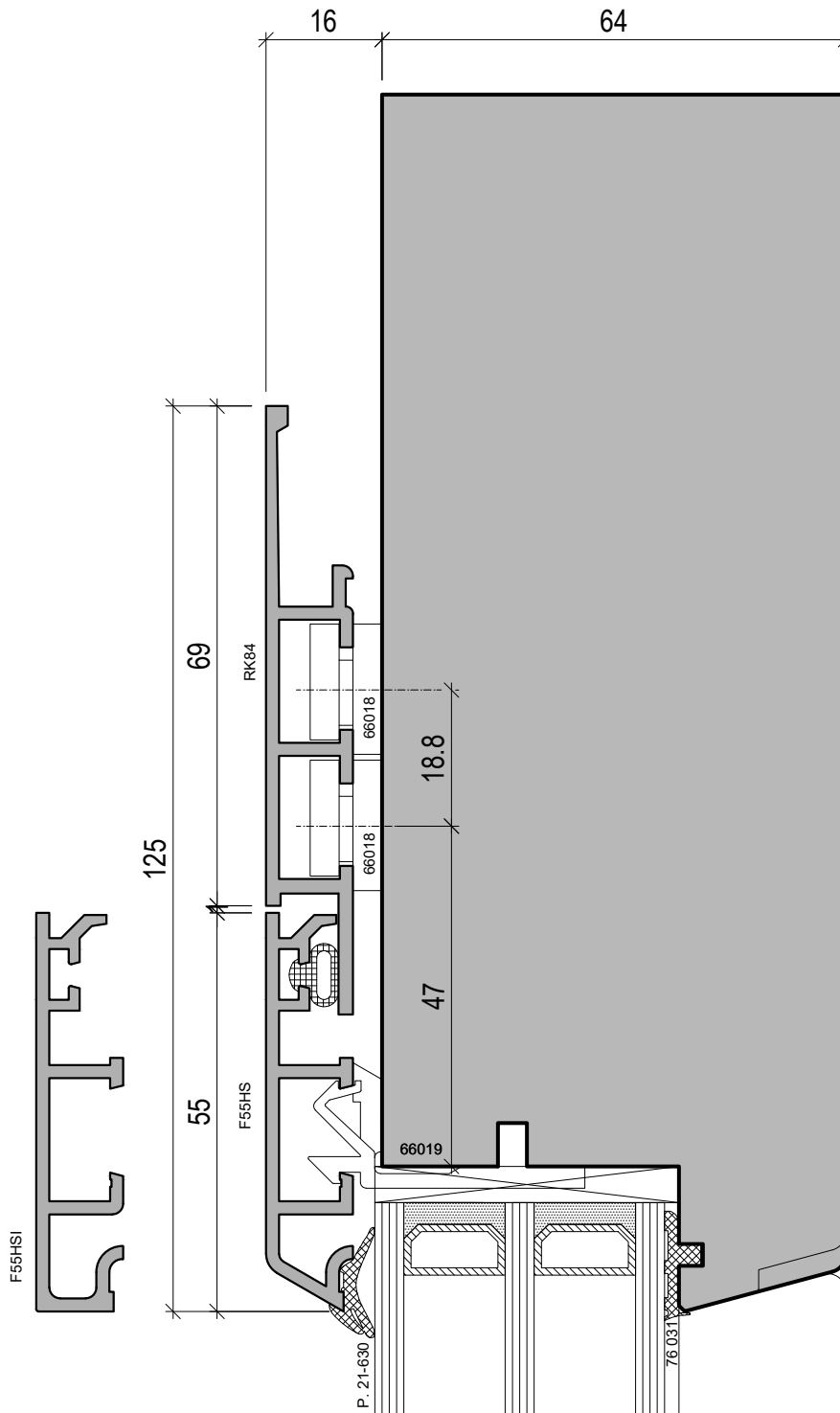

HM-Fenster Faco 6000 Kombi +

Rahmen oben

Sämtliche Zeichnungen dürfen nur mit schriftlicher Einwilligung durch die Faco Systeme AG an Dritte weitergegeben werden.



Telefon 032 387 16 66
Telefax 032 385 19 09
E-Mail info@faco-ag.ch
Home www.faco-ag.ch

Faco Systeme AG Werkstrasse 20 CH-3250 Lyss

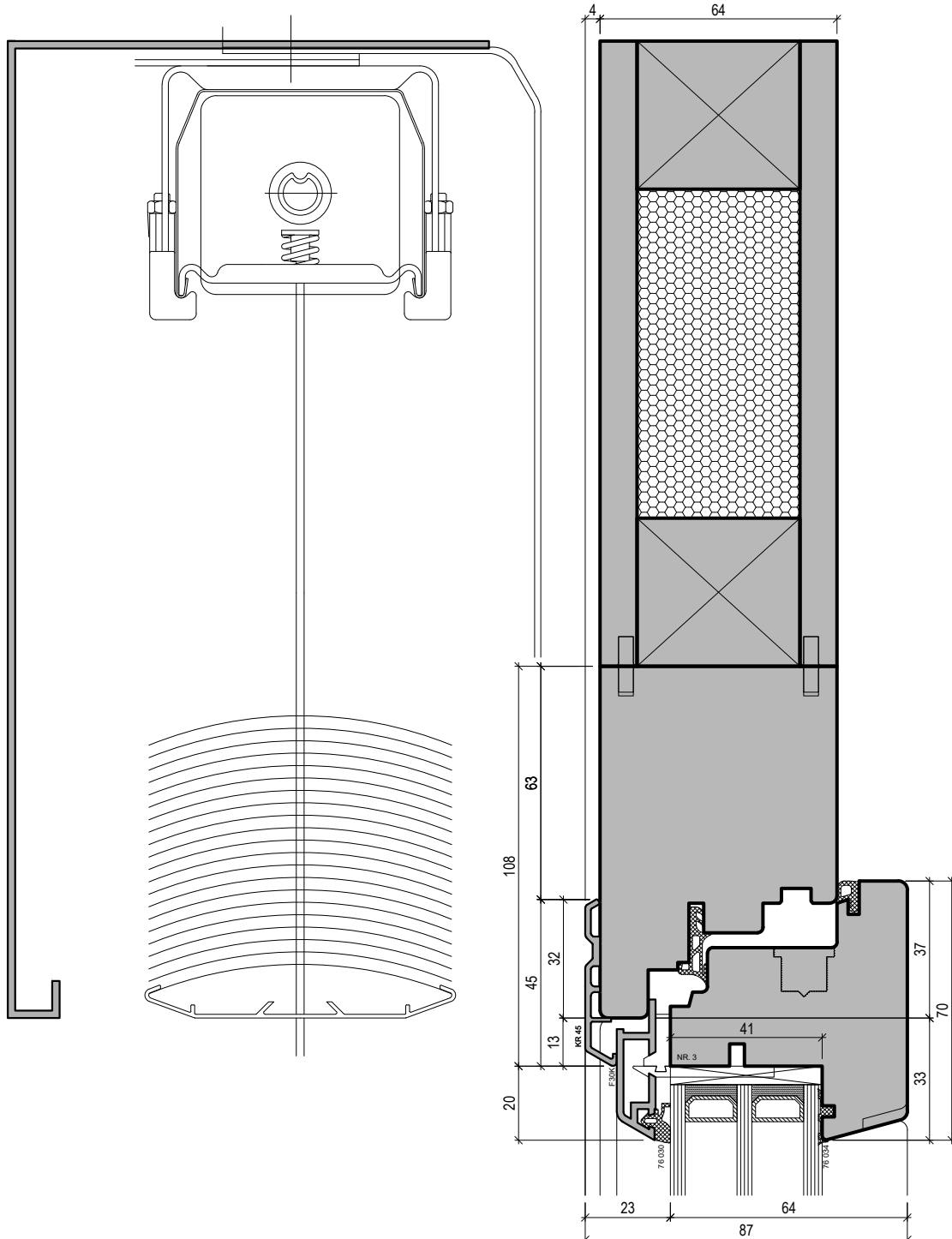

HM-Fenster Faco 6000 Kombi +

Rahmen oben PSK GU 966/150+200

Sämtliche Zeichnungen dürfen nur mit schriftlicher Einwilligung durch die Faco Systeme AG an Dritte weitergegeben werden.



Telefon 032 387 16 66
Telefax 032 385 19 09
E-Mail info@faco-ag.ch
Home www.faco-ag.ch

Faco Systeme AG Werkstrasse 20 CH-3250 Lyss

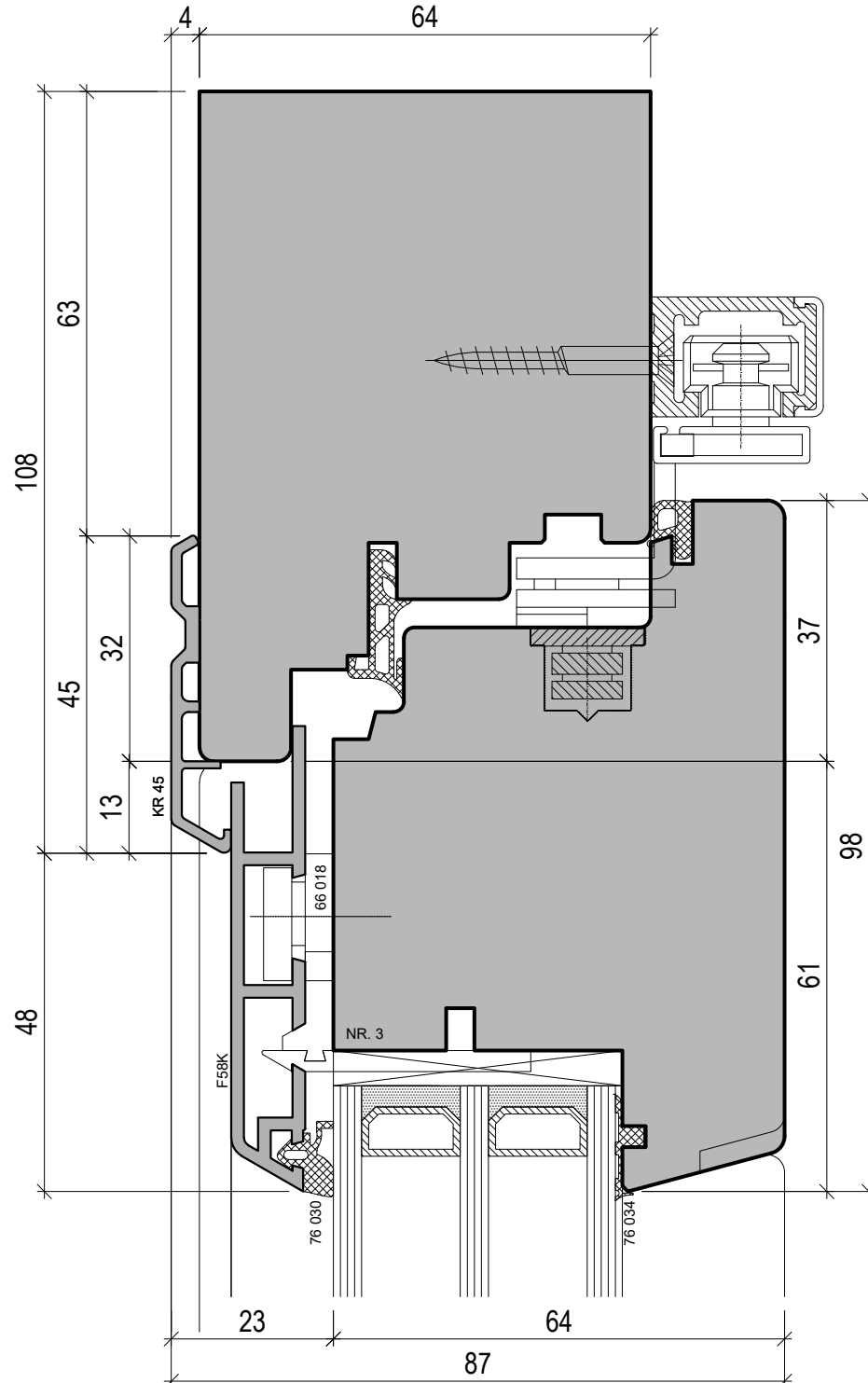

HM-Fenster Faco 6000 Kombi +

Rahmen oben / seitlich - Türe mit Blechverkleidung

Sämtliche Zeichnungen dürfen nur mit schriftlicher Einwilligung durch die Faco Systeme AG an Dritte weitergegeben werden.



Telefon 032 387 16 66
 Telefax 032 385 19 09
 E-Mail info@faco-ag.ch
 Home www.faco-ag.ch

Faco Systeme AG Werkstrasse 20 CH-3250 Lyss

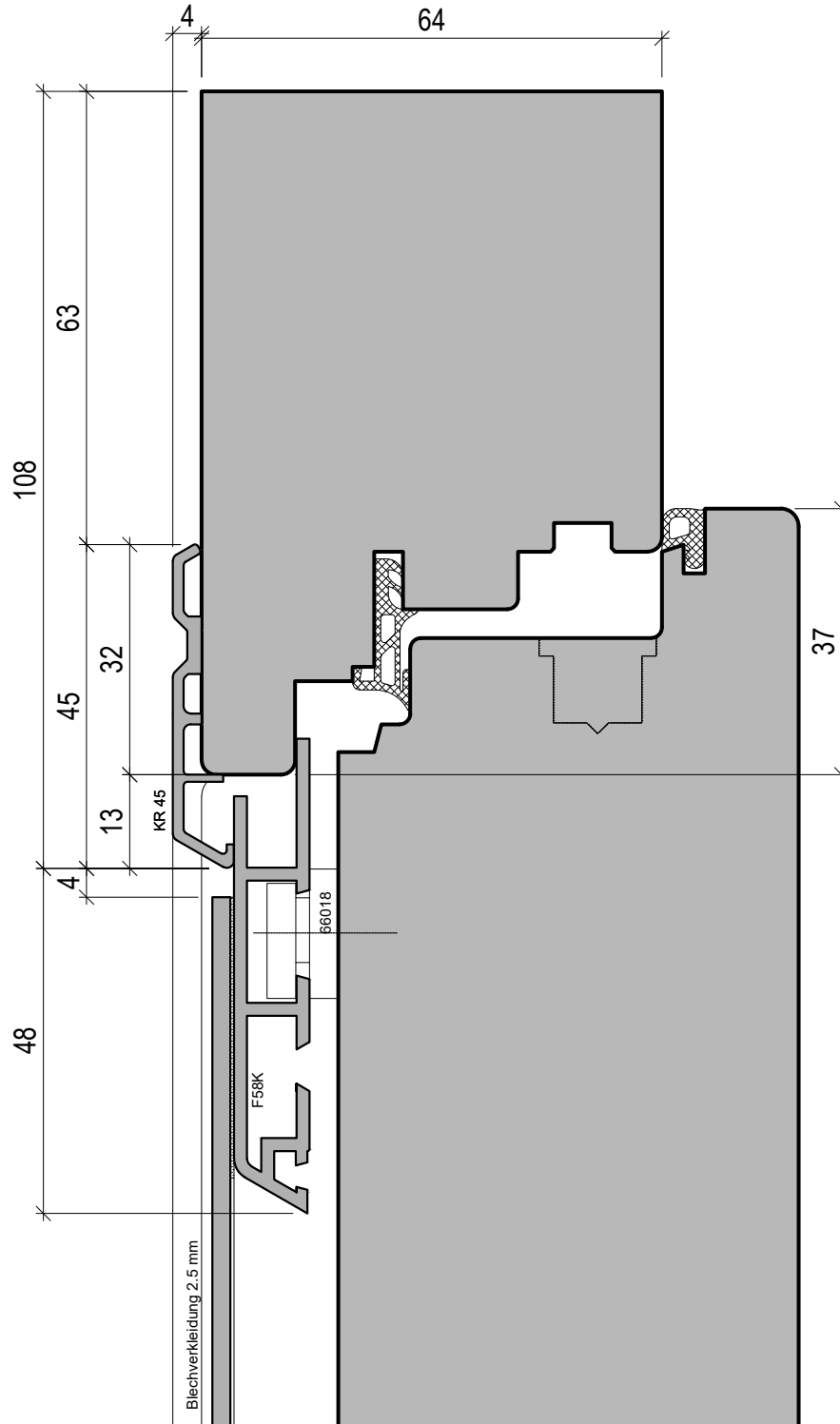

HM-Fenster Faco 6000 Kombi +

Wetterschenkel Rahmen

Sämtliche Zeichnungen dürfen nur mit schriftlicher Einwilligung durch die Faco Systeme AG an Dritte weitergegeben werden.



Telefon 032 387 16 66
Telefax 032 385 19 09
E-Mail info@faco-ag.ch
Home www.faco-ag.ch

Faco Systeme AG Werkstrasse 20 CH-3250 Lyss

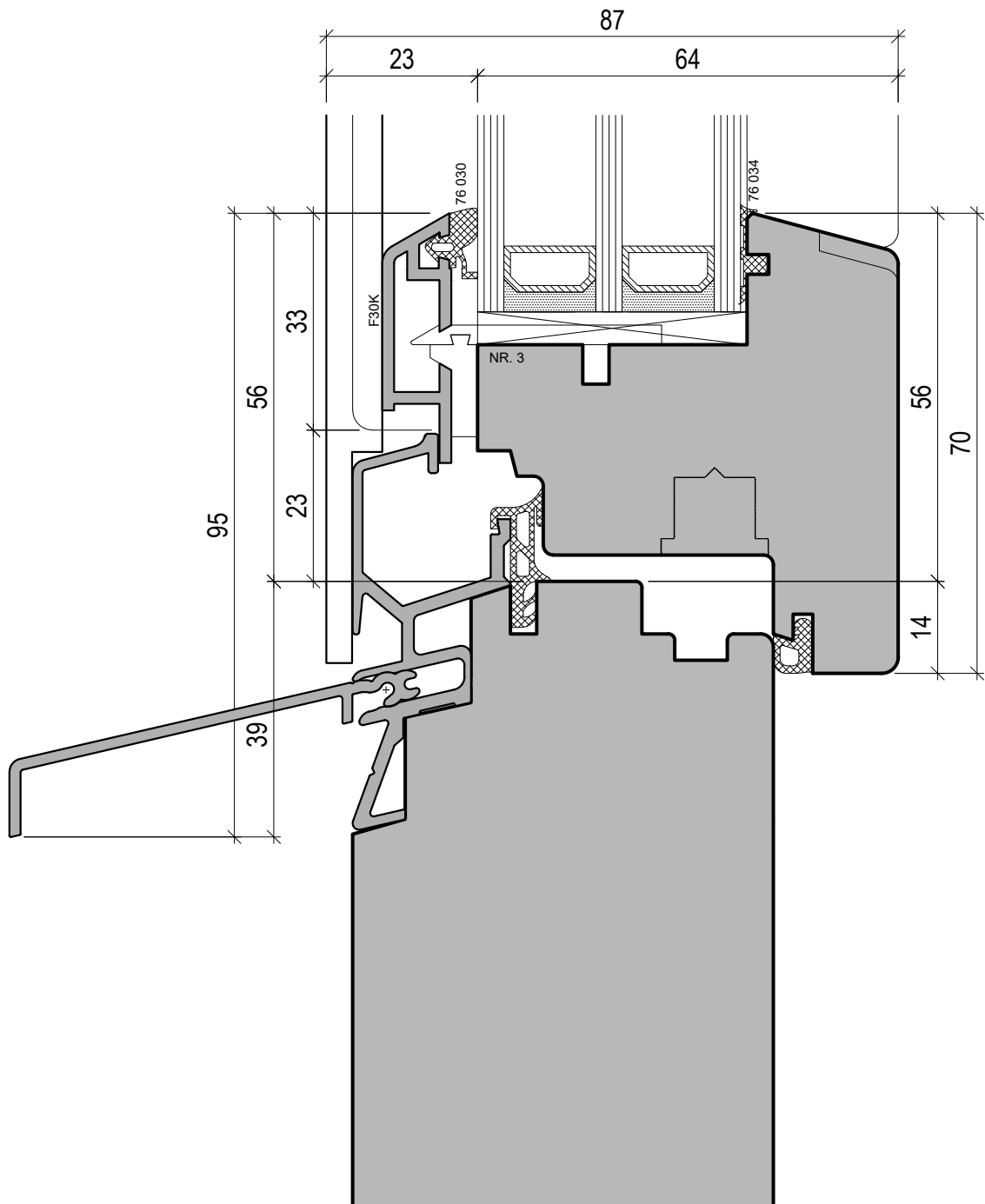

HM-Fenster Faco 6000 Kombi +

Wetterschenkel Rahmen

Sämtliche Zeichnungen dürfen nur mit schriftlicher Einwilligung durch die Faco Systeme AG an Dritte weitergegeben werden.



Telefon 032 387 16 66
Telefax 032 385 19 09
E-Mail info@faco-ag.ch
Home www.faco-ag.ch

Faco Systeme AG Werkstrasse 20 CH-3250 Lyss

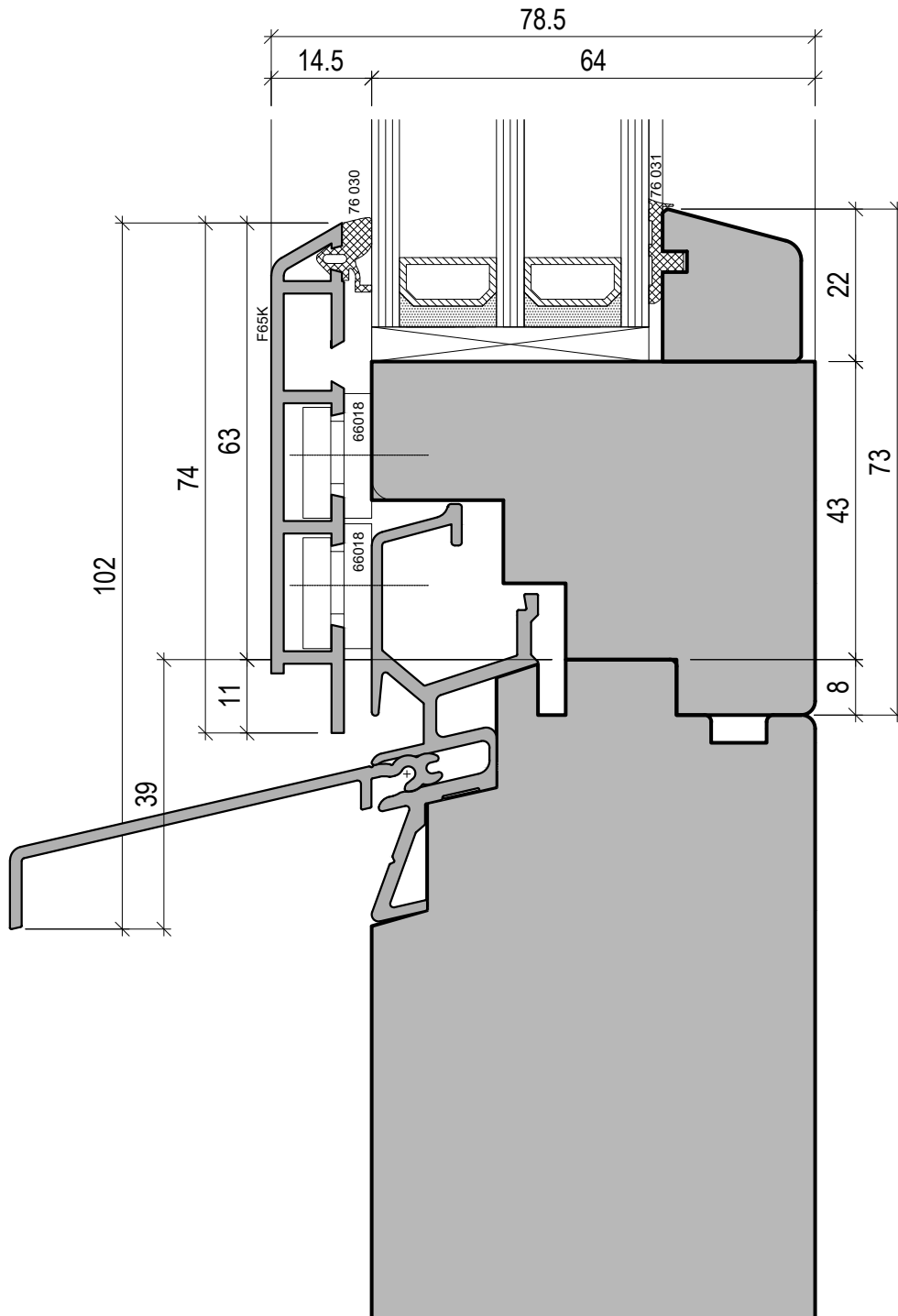

HM-Fenster Faco 6000 Kombi +

Wetterschenkel Rahmen

Sämtliche Zeichnungen dürfen nur mit schriftlicher Einwilligung durch die Faco Systeme AG an Dritte weitergegeben werden.



Telefon 032 387 16 66
Telefax 032 385 19 09
E-Mail info@faco-ag.ch
Home www.faco-ag.ch

Faco Systeme AG Werkstrasse 20 CH-3250 Lyss

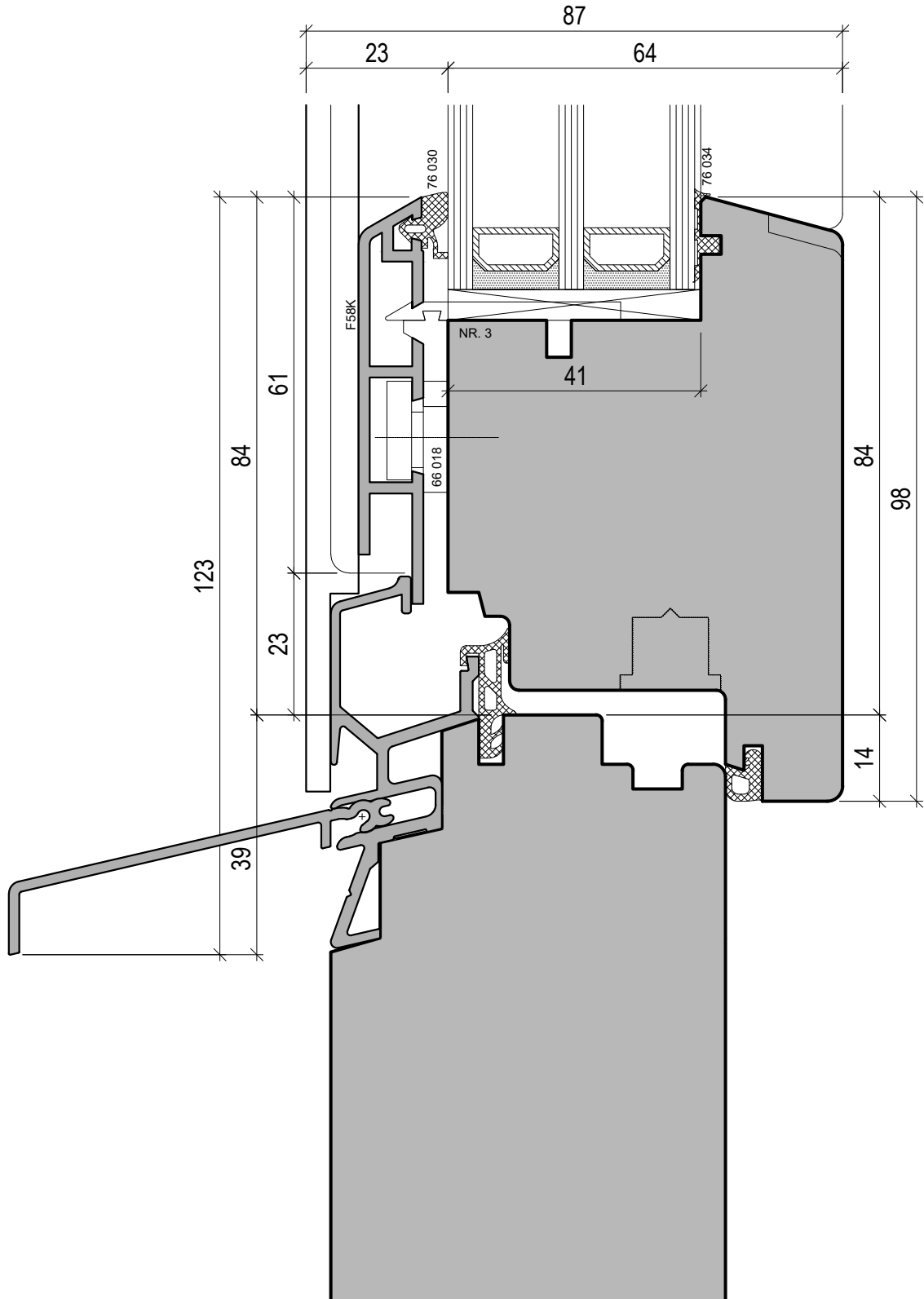

HM-Fenster Faco 6000 Kombi +

Wetterschenkel Rahmen



Telefon 032 387 16 66
Telefax 032 385 19 09
E-Mail info@faco-ag.ch
Home www.faco-ag.ch

Sämtliche Zeichnungen dürfen nur mit schriftlicher Einwilligung durch die Faco Systeme AG an Dritte weitergegeben werden.

Faco Systeme AG Werkstrasse 20 CH-3250 Lyss

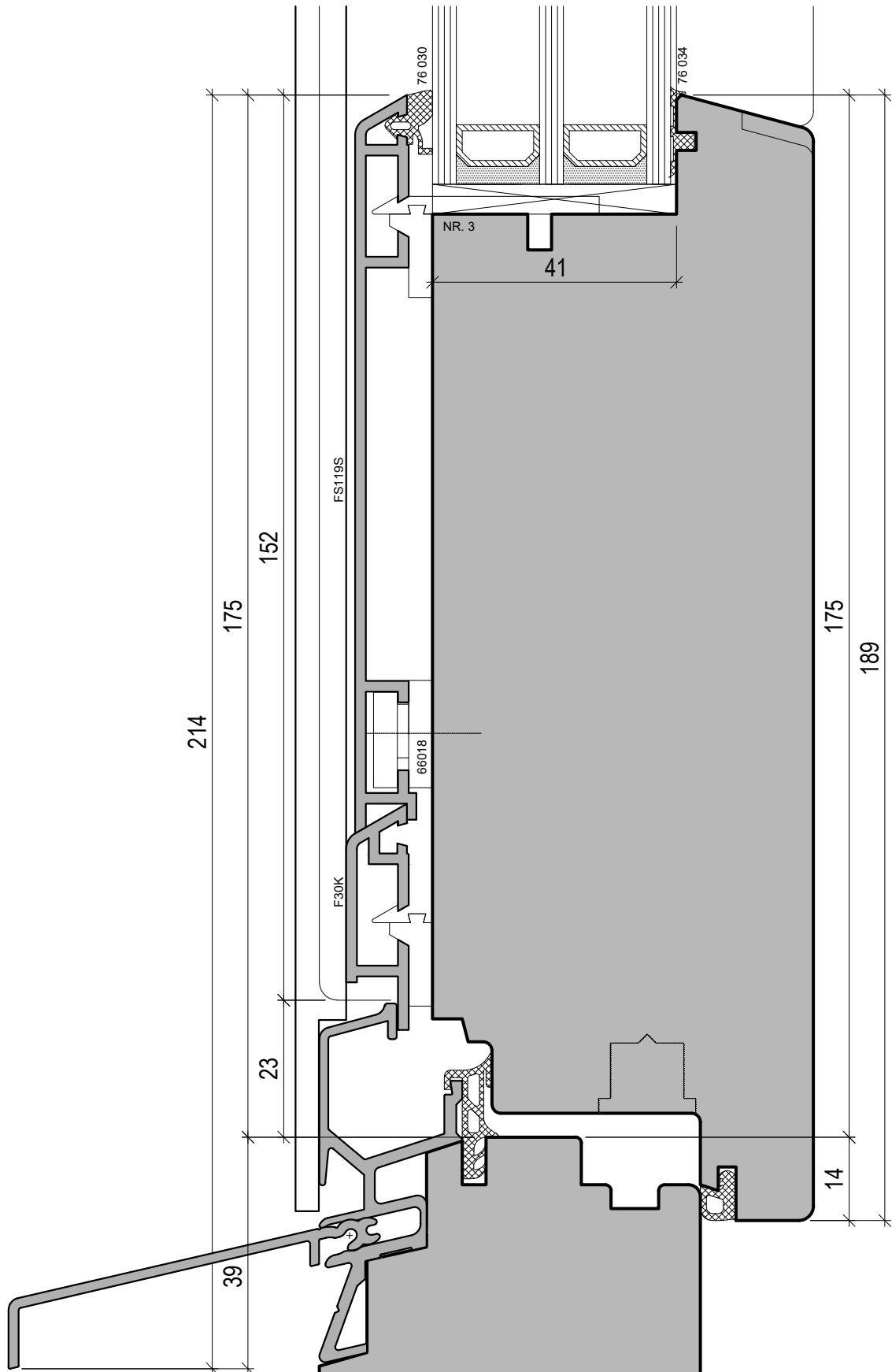

Fenster Konrad AG
Tel. 055 289 23 00 Fax. 055 286 23 01

Rickenstrasse 16
E-Mail: info@fensterkonrad.ch

8732 Neuhaus
Home: www.fensterkonrad.ch

Gez. www.thomas-spleiss.ch

Datum: 15.09.2017 Mst. 1:1

Zeichnung 205

HM-Fenster Faco 6000 Kombi +

Wetterschenkel Rahmen



Telefon 032 387 16 66
Telefax 032 385 19 09
E-Mail info@faco-ag.ch
Home www.faco-ag.ch

Sämtliche Zeichnungen dürfen nur mit schriftlicher Einwilligung durch die Faco Systeme AG an Dritte weitergegeben werden.

Faco Systeme AG Werkstrasse 20 CH-3250 Lyss

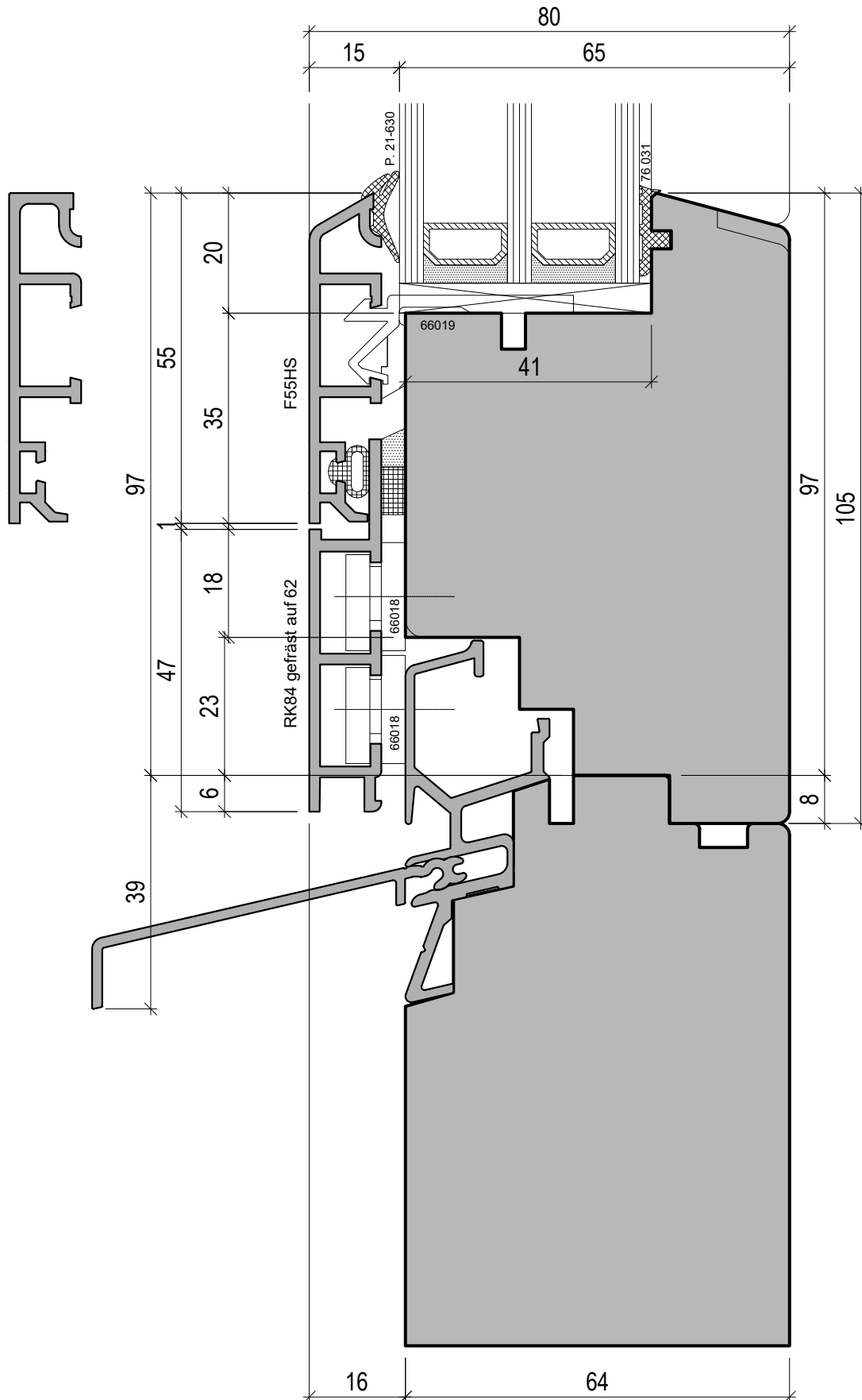

Fenster Konrad AG
Tel. 055 289 23 00 Fax. 055 286 23 01

Rickenstrasse 16
E-Mail: info@fensterkonrad.ch

8732 Neuhaus
Home: www.fensterkonrad.ch

Gez. www.thomas-spleiss.ch

Datum: 15.09.2017 Mst. 1:1

Zeichnung 212

HM-Fenster Faco 6000 Kombi +

Wetterschenkel PSK GU 966/200

Sämtliche Zeichnungen dürfen nur mit schriftlicher Einwilligung durch die Faco Systeme AG an Dritte weitergegeben werden.



Telefon 032 387 16 66
Telefax 032 385 19 09
E-Mail info@faco-ag.ch
Home www.faco-ag.ch

Faco Systeme AG Werkstrasse 20 CH-3250 Lyss

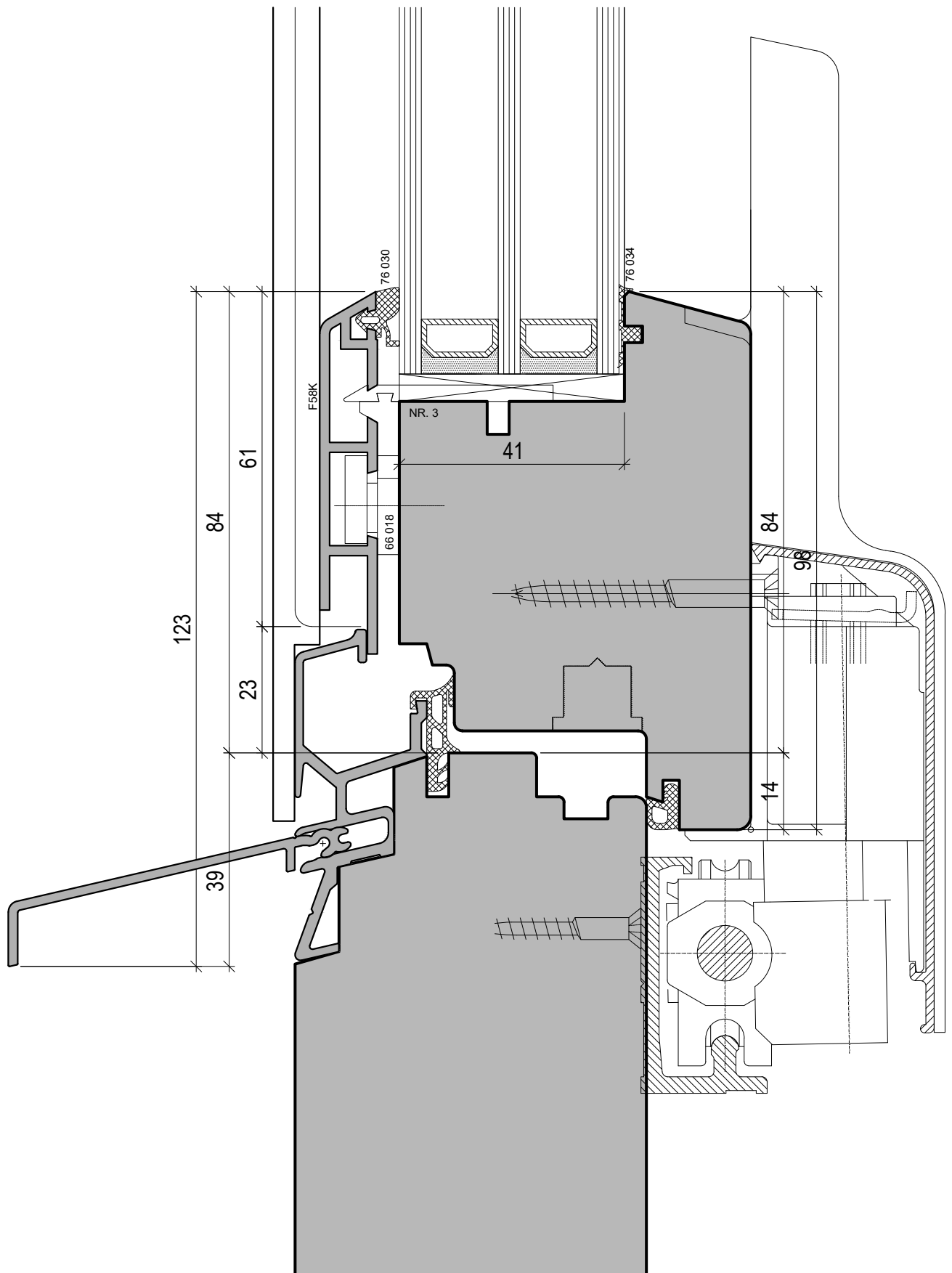

HM-Fenster Faco 6000 Kombi +

Schwelle unten flach mit Flexo-Wetterschenkel

Sämtliche Zeichnungen dürfen nur mit schriftlicher Einwilligung durch die Faco Systeme AG an Dritte weitergegeben werden.



Telefon 032 387 16 66
Telefax 032 385 19 09
E-Mail info@faco-ag.ch
Home www.faco-ag.ch

Faco Systeme AG Werkstrasse 20 CH-3250 Lyss

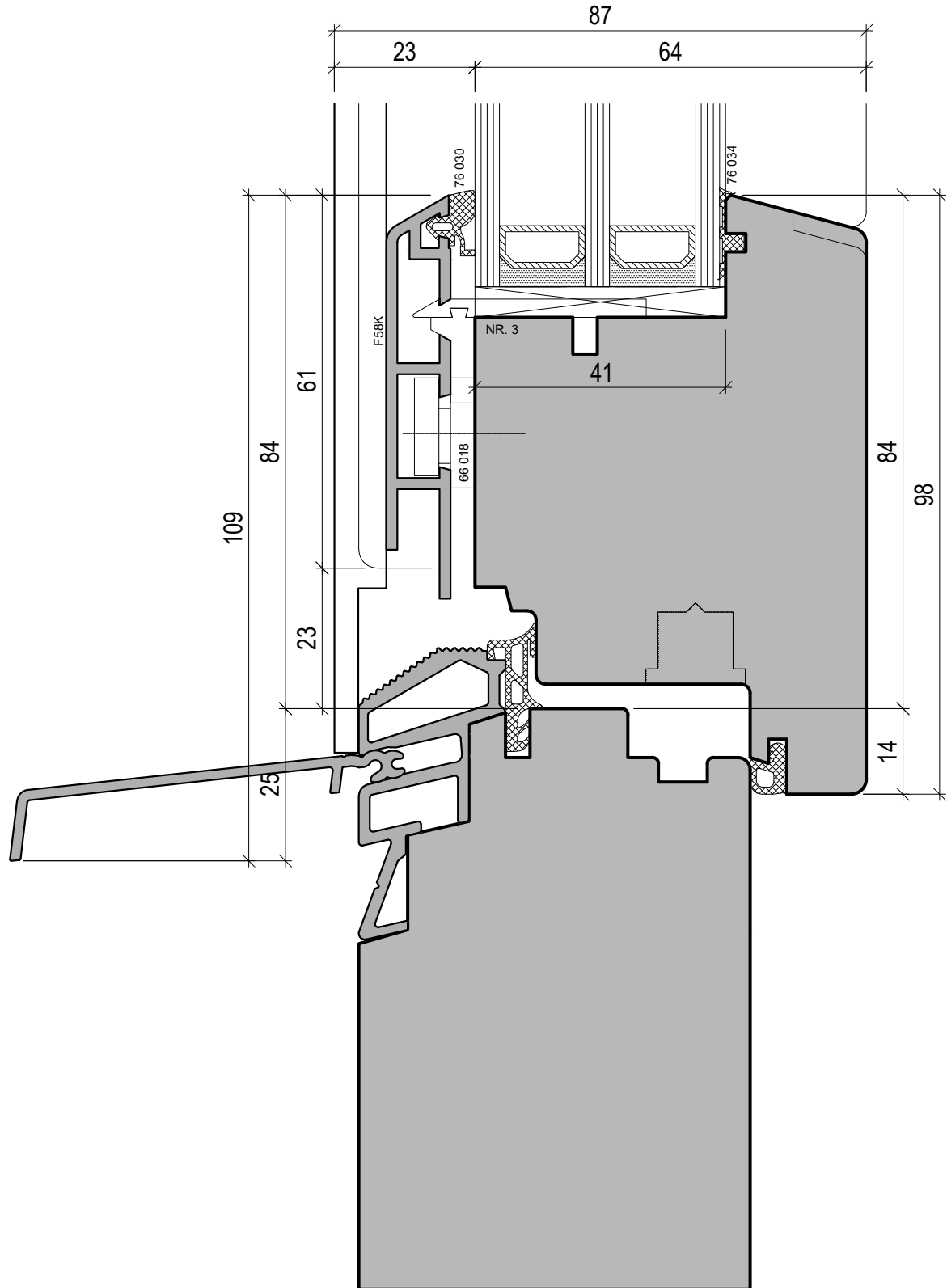

HM-Fenster Faco 6000 Kombi +

Schwelle unten - Türe mit Blechverkleidung

Sämtliche Zeichnungen dürfen nur mit schriftlicher Einwilligung durch die Faco Systeme AG an Dritte weitergegeben werden.



Telefon 032 387 16 66
Telefax 032 385 19 09
E-Mail info@faco-ag.ch
Home www.faco-ag.ch

Faco Systeme AG Werkstrasse 20 CH-3250 Lyss

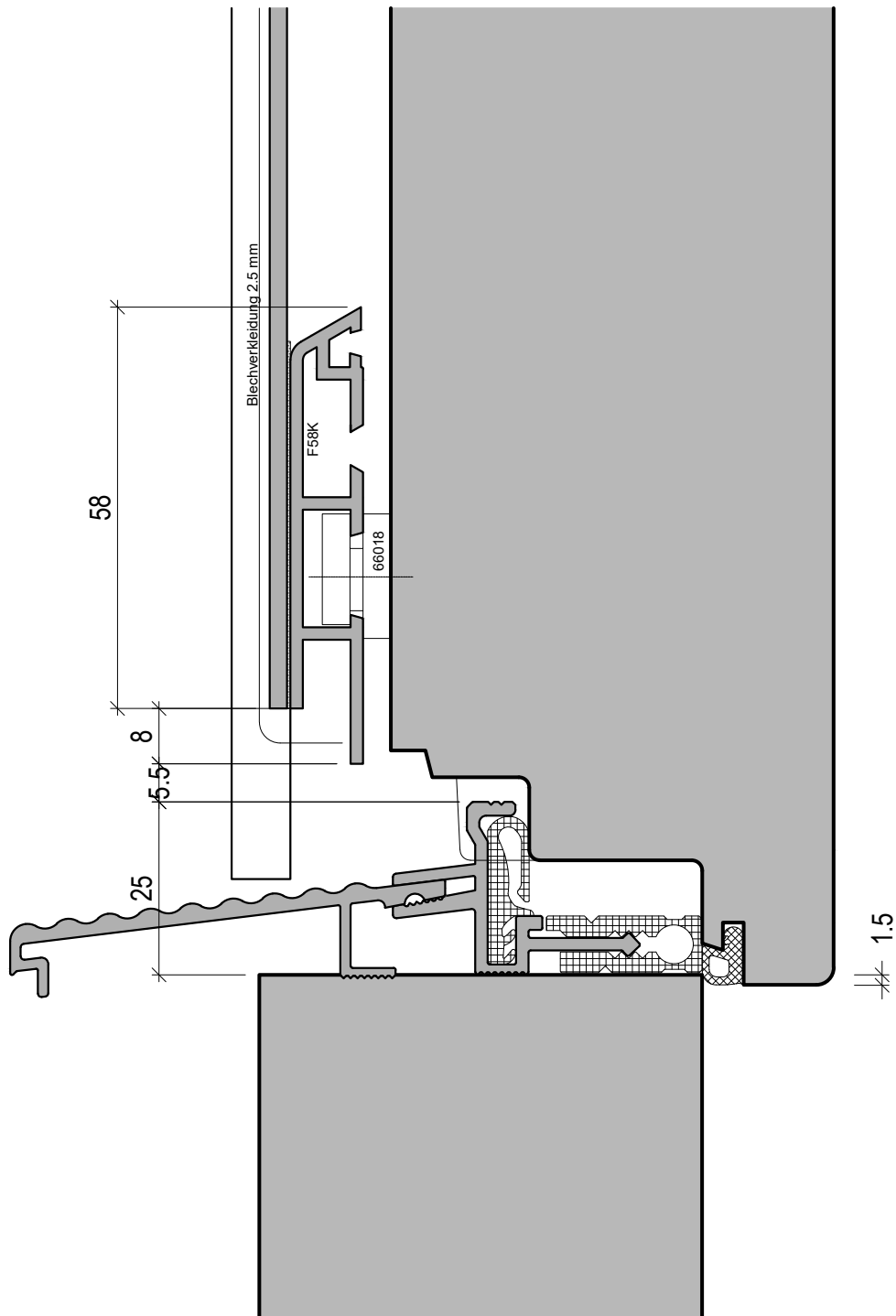

HM-Fenster Faco 6000 Kombi +

Schwelle unten rollstuhlgängig (Eifel)

Sämtliche Zeichnungen dürfen nur mit schriftlicher Einwilligung durch die Faco Systeme AG an Dritte weitergegeben werden.



Telefon 032 387 16 66
Telefax 032 385 19 09
E-Mail info@faco-ag.ch
Home www.faco-ag.ch

Faco Systeme AG Werkstrasse 20 CH-3250 Lyss

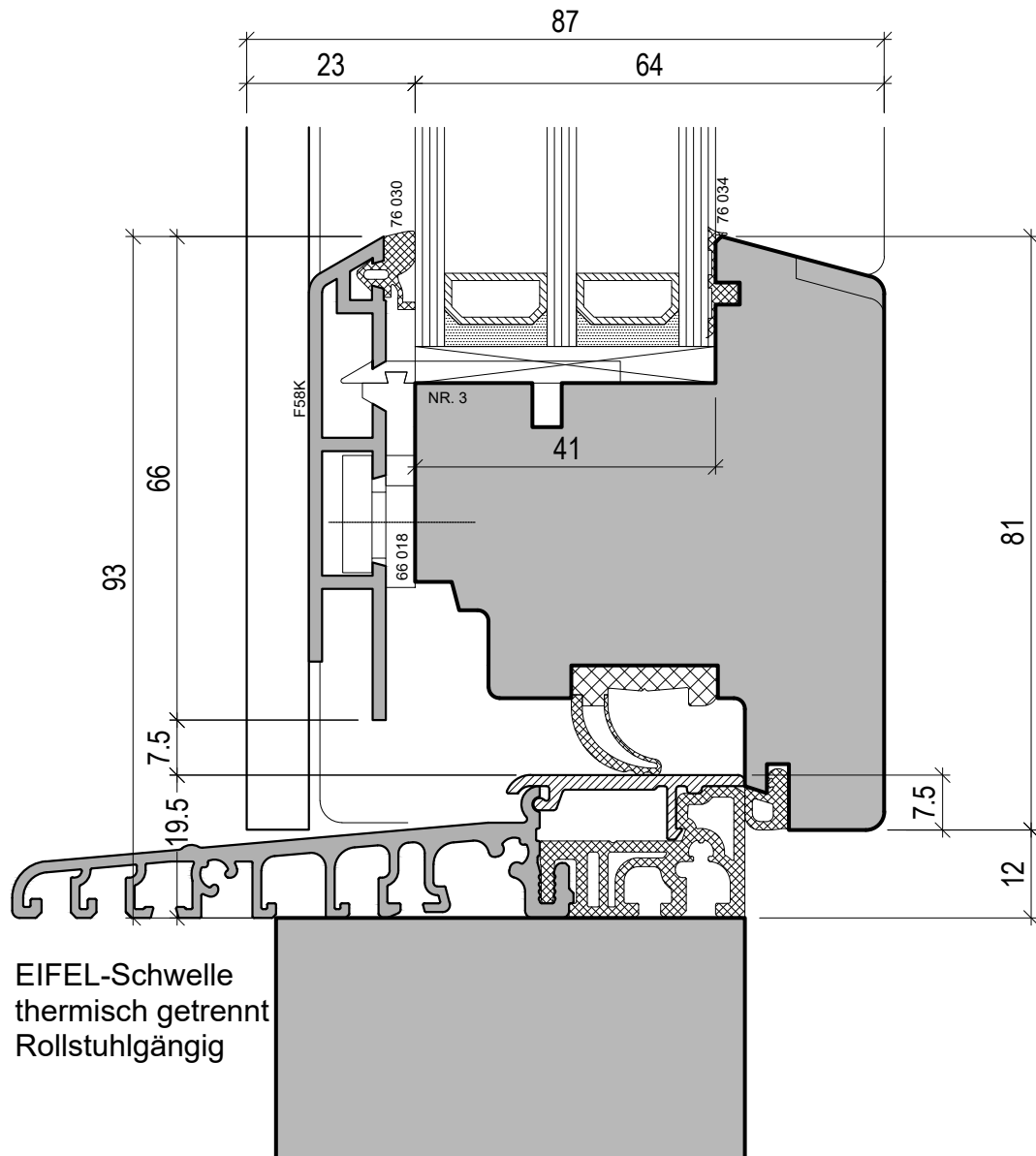

HM-Fenster Faco 6000 Kombi +

Schwelle unten / Türe mit Überschlag

Sämtliche Zeichnungen dürfen nur mit schriftlicher Einwilligung durch die Faco Systeme AG an Dritte weitergegeben werden.



Telefon 032 387 16 66
Telefax 032 385 19 09
E-Mail info@faco-ag.ch
Home www.faco-ag.ch

Faco Systeme AG Werkstrasse 20 CH-3250 Lyss

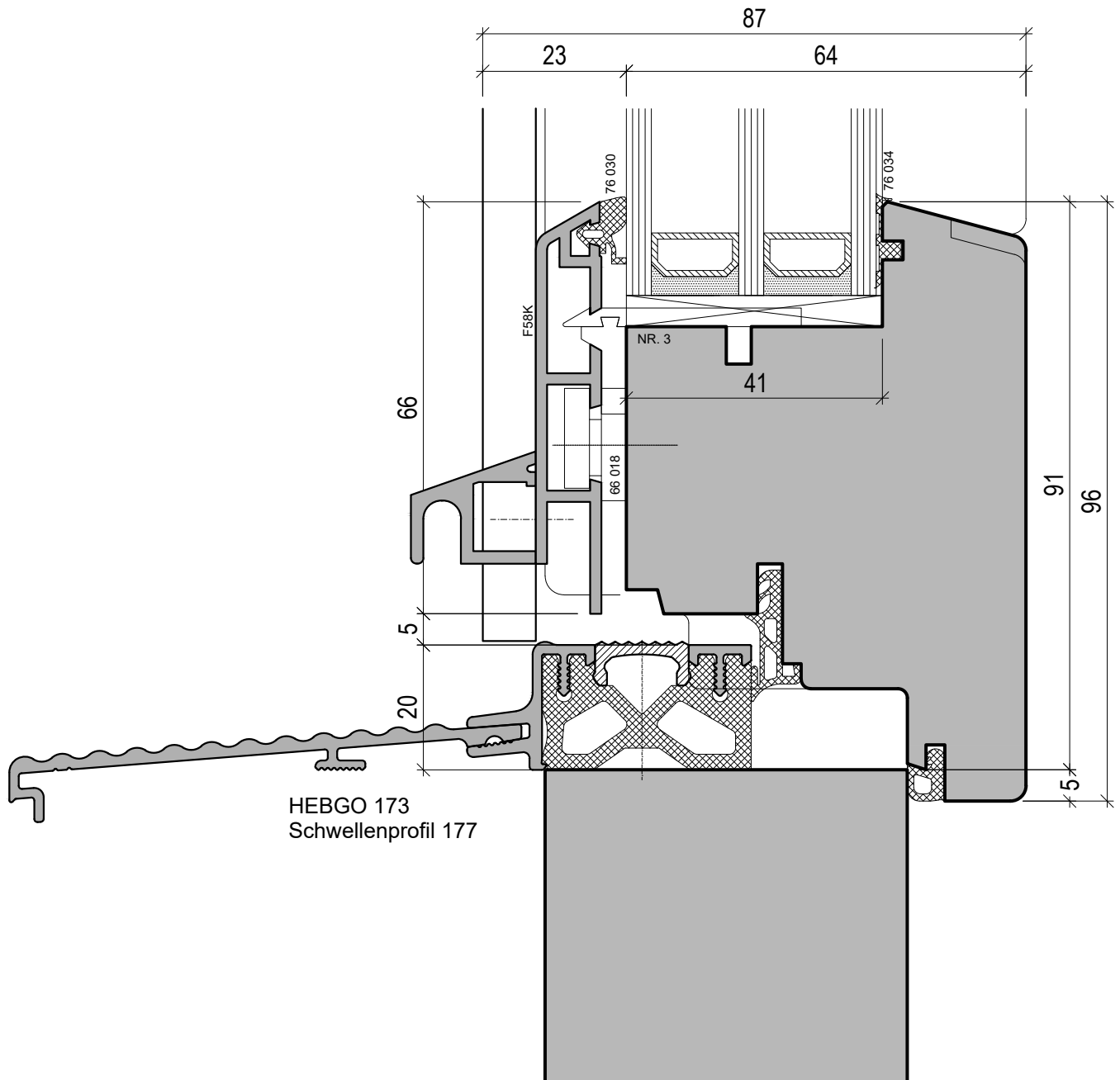

HM-Fenster Faco 6000 Kombi +

Anschlag seitlich

Sämtliche Zeichnungen dürfen nur mit schriftlicher Einwilligung durch die Faco Systeme AG an Dritte weitergegeben werden.



Telefon 032 387 16 66
Telefax 032 385 19 09
E-Mail info@faco-ag.ch
Home www.faco-ag.ch

Faco Systeme AG Werkstrasse 20 CH-3250 Lyss

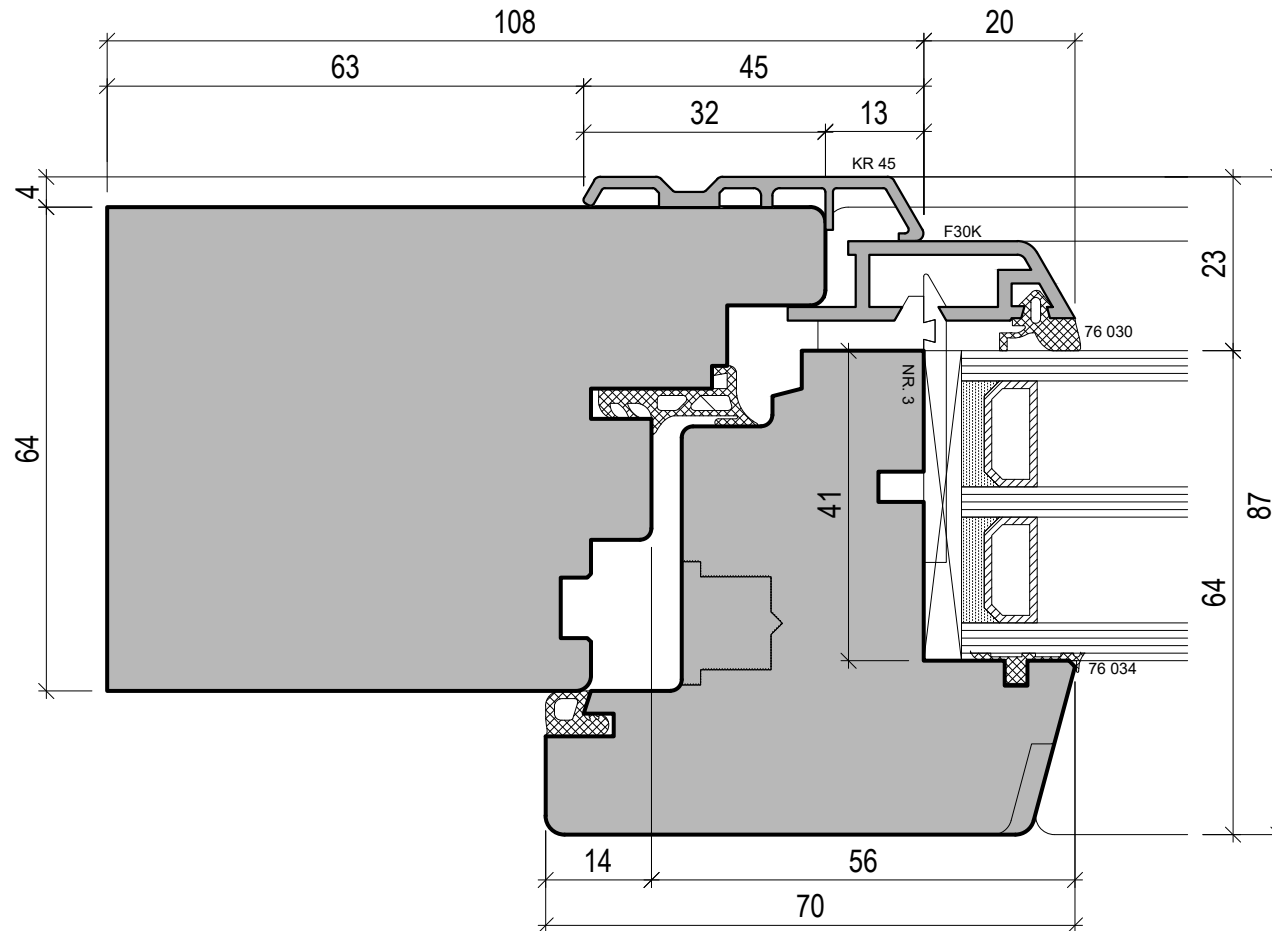

Fenster Konrad AG
Tel. 055 289 23 00 Fax. 055 286 23 01

Gez. www.thomas-spleiss.ch

Rickenstrasse 16
E-Mail: info@fensterkonrad.ch

Datum: 15.09.2017 Mst. 1:1

8732 Neuhaus
Home: www.fensterkonrad.ch

Zeichnung 301

HM-Fenster Faco 6000 Kombi +

Anschlag seitlich

Sämtliche Zeichnungen dürfen nur mit schriftlicher Einwilligung durch die Faco Systeme AG an Dritte weitergegeben werden.



Telefon 032 387 16 66
Telefax 032 385 19 09
E-Mail info@faco-ag.ch
Home www.faco-ag.ch

Faco Systeme AG Werkstrasse 20 CH-3250 Lyss

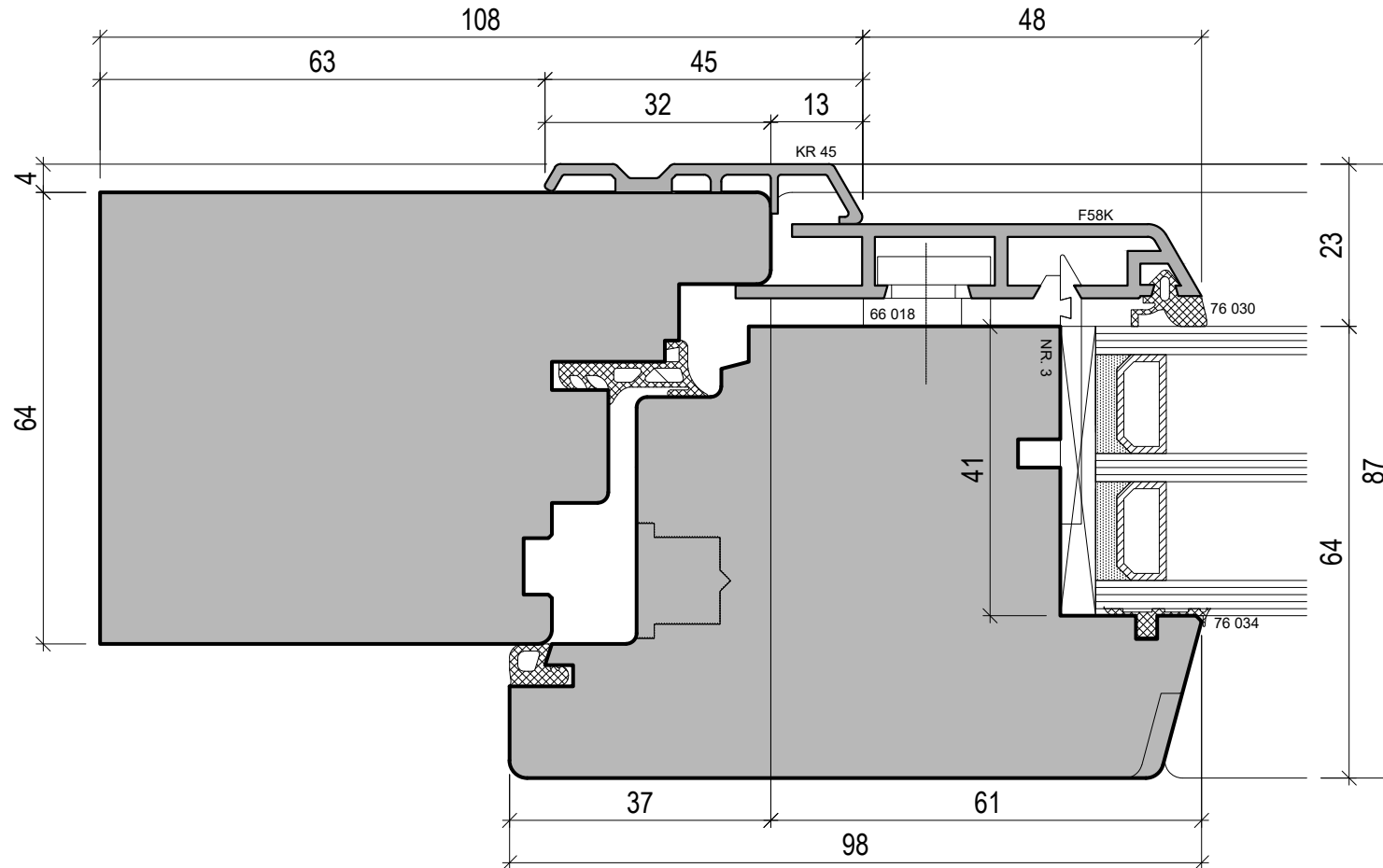

Fenster Konrad AG
Tel. 055 289 23 00 Fax. 055 286 23 01

Gez. www.thomas-spleiss.ch

Rickenstrasse 16
E-Mail: info@fensterkonrad.ch

Datum: 15.09.2017 Mst. 1:1

8732 Neuhaus
Home: www.fensterkonrad.ch

Zeichnung 302

HM-Fenster Faco 6000 Kombi +

Mittelpartie (Stulp)

Sämtliche Zeichnungen dürfen nur mit schriftlicher Einwilligung durch die Faco Systeme AG an Dritte weitergegeben werden.



Telefon 032 387 16 66
Telefax 032 385 19 09
E-Mail info@faco-ag.ch
Home www.faco-ag.ch

Faco Systeme AG Werkstrasse 20 CH-3250 Lyss

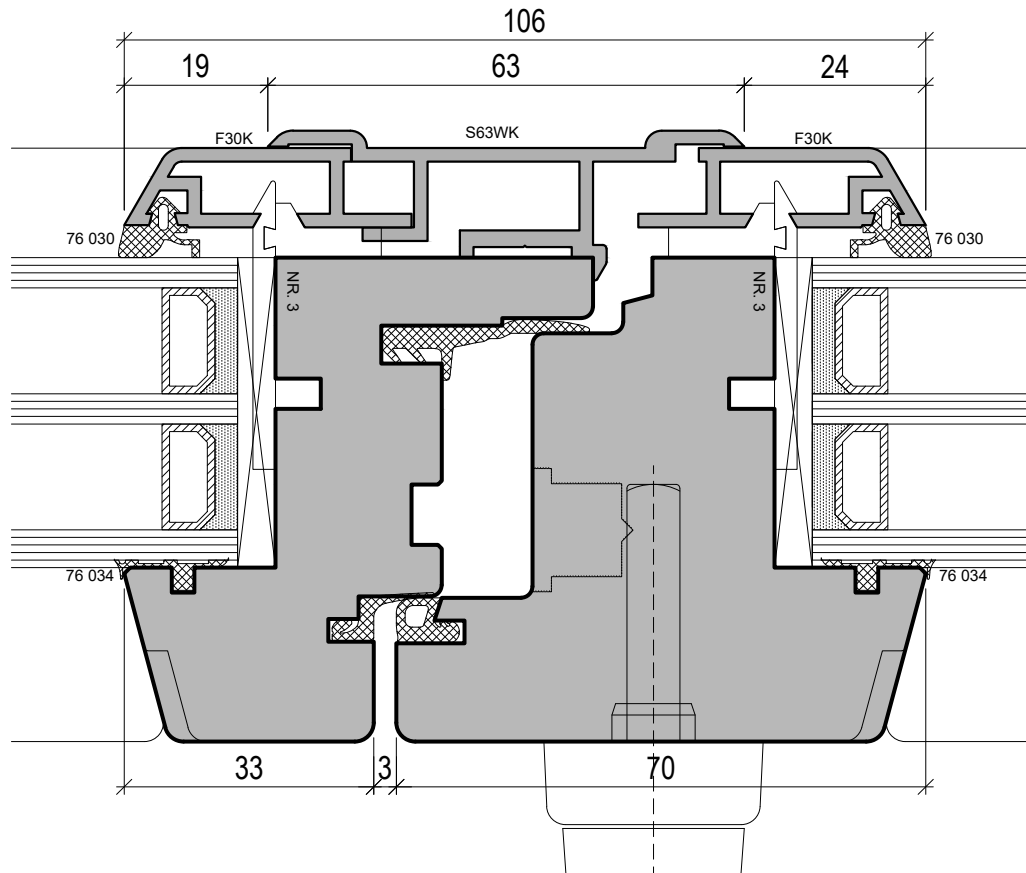

Fenster Konrad AG
Tel. 055 289 23 00 Fax. 055 286 23 01

Gez. www.thomas-spleiss.ch

Rickenstrasse 16
E-Mail: info@fensterkonrad.ch

Datum: 15.09.2017 Mst. 1:1

8732 Neuhaus
Home: www.fensterkonrad.ch

Zeichnung 401

HM-Fenster Faco 6000 Kombi +

Mittelpartie (Stulp)

Sämtliche Zeichnungen dürfen nur mit schriftlicher Einwilligung durch die Faco Systeme AG an Dritte weitergegeben werden.



Telefon 032 387 16 66
Telefax 032 385 19 09
E-Mail info@faco-ag.ch
Home www.faco-ag.ch

Faco Systeme AG Werkstrasse 20 CH-3250 Lyss

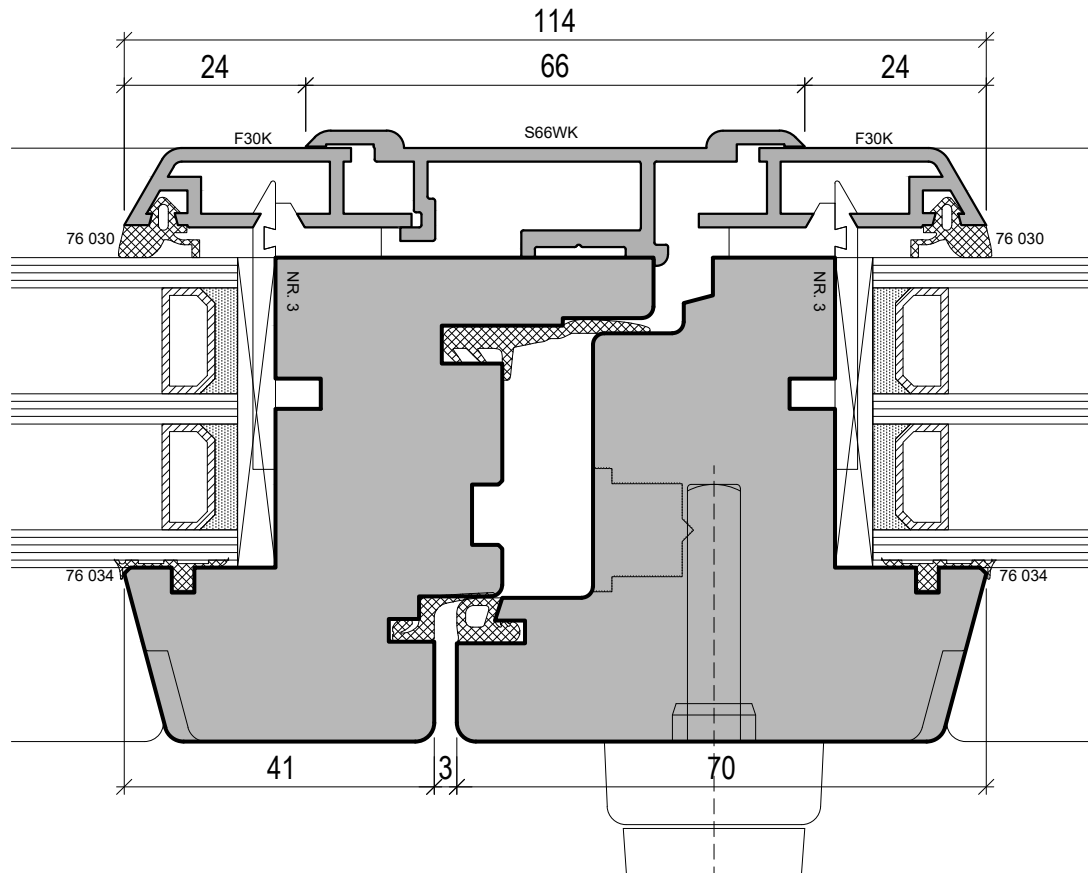

Fenster Konrad AG
Tel. 055 289 23 00 Fax. 055 286 23 01

Gez. www.thomas-spleiss.ch

Rickenstrasse 16
E-Mail: info@fensterkonrad.ch

Datum: 15.09.2017 Mst. 1:1

8732 Neuhaus
Home: www.fensterkonrad.ch

Zeichnung 402

HM-Fenster Faco 6000 Kombi +

Mittelpartie (Stulp)

Sämtliche Zeichnungen dürfen nur mit schriftlicher Einwilligung durch die Faco Systeme AG an Dritte weitergegeben werden.



Telefon 032 387 16 66
Telefax 032 385 19 09
E-Mail info@faco-ag.ch
Home www.faco-ag.ch

Faco Systeme AG Werkstrasse 20 CH-3250 Lyss

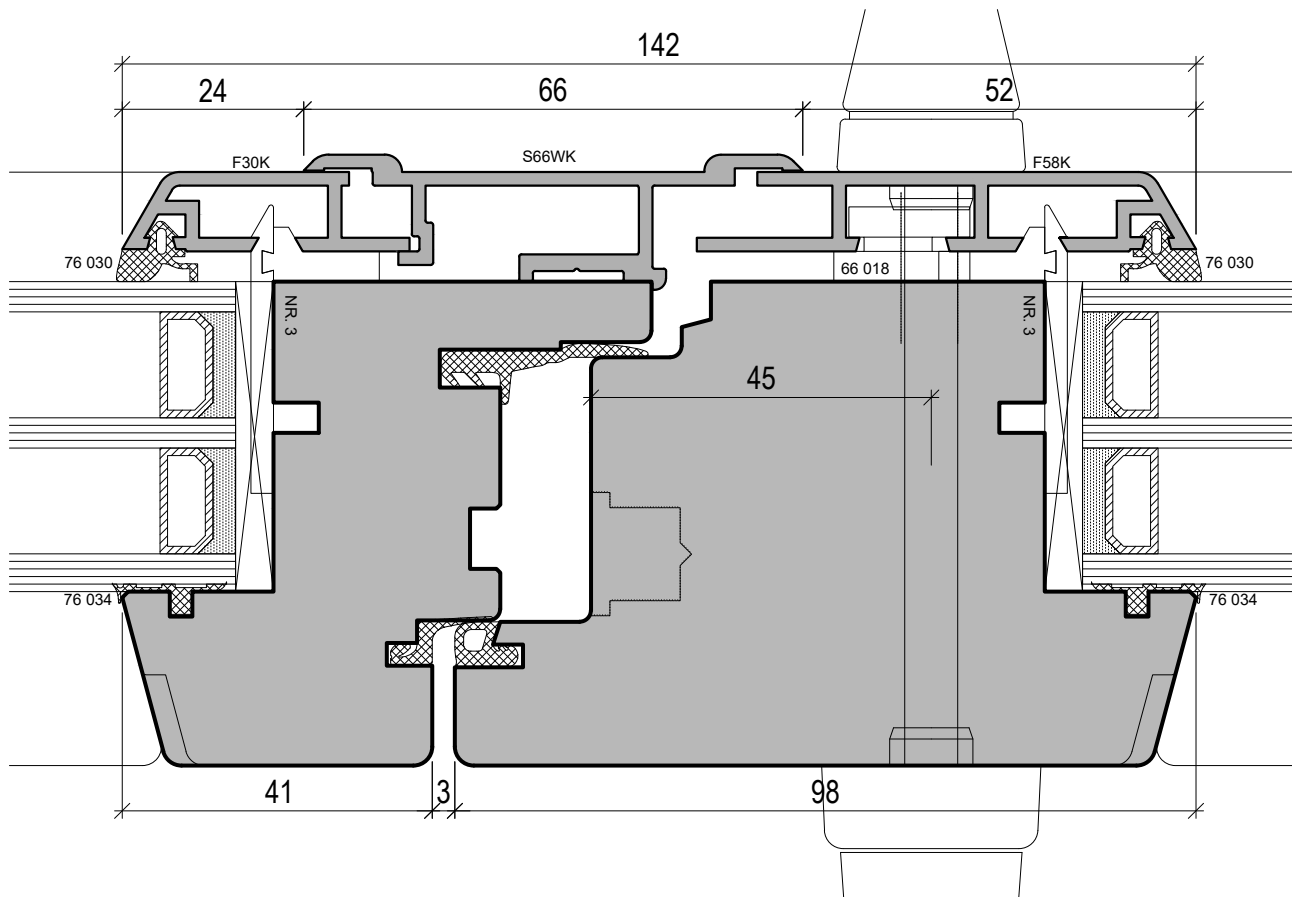

Fenster Konrad AG
Tel. 055 289 23 00 Fax. 055 286 23 01

Gez. www.thomas-spleiss.ch

Rickenstrasse 16
E-Mail: info@fensterkonrad.ch

Datum: 15.09.2017 Mst. 1:1

8732 Neuhaus
Home: www.fensterkonrad.ch

Zeichnung 403

HM-Fenster Faco 6000 Kombi +

Mittelpartie (Stulp)

Sämtliche Zeichnungen dürfen nur mit schriftlicher Einwilligung durch die Faco Systeme AG an Dritte weitergegeben werden.



Telefon 032 387 16 66
Telefax 032 385 19 09
E-Mail info@faco-ag.ch
Home www.faco-ag.ch

Faco Systeme AG Werkstrasse 20 CH-3250 Lyss

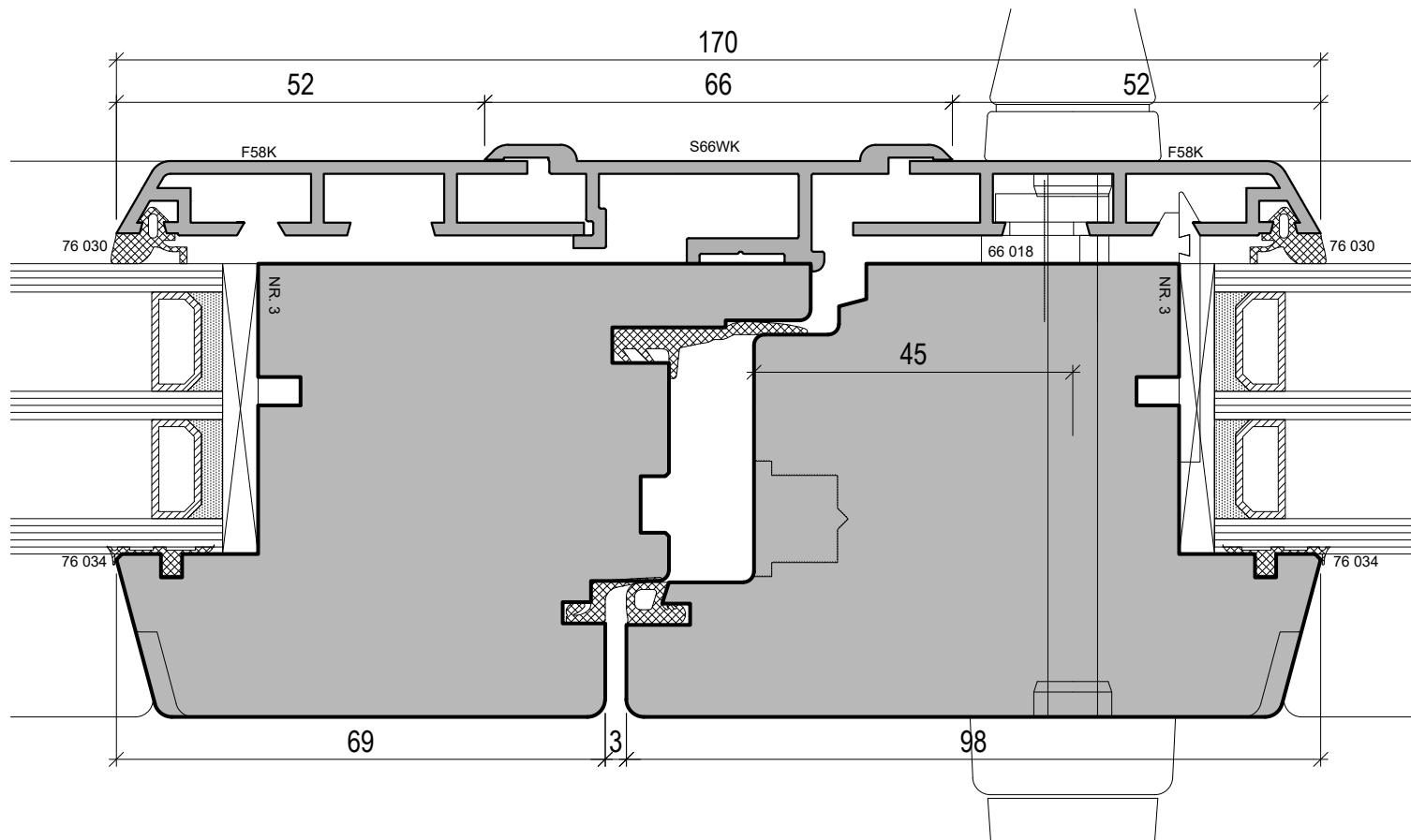

Fenster Konrad AG
Tel. 055 289 23 00 Fax. 055 286 23 01

Gez. www.thomas-spleiss.ch

Rickenstrasse 16
E-Mail: info@fensterkonrad.ch

Datum: 15.09.2017 Mst. 1:1

8732 Neuhaus
Home: www.fensterkonrad.ch

Zeichnung 404

HM-Fenster Faco 6000 Kombi +

Setzholz Flügel

Sämtliche Zeichnungen dürfen nur mit schriftlicher Einwilligung durch die Faco Systeme AG an Dritte weitergegeben werden.



Telefon 032 387 16 66
Telefax 032 385 19 09
E-Mail info@faco-ag.ch
Home www.faco-ag.ch

Faco Systeme AG Werkstrasse 20 CH-3250 Lyss

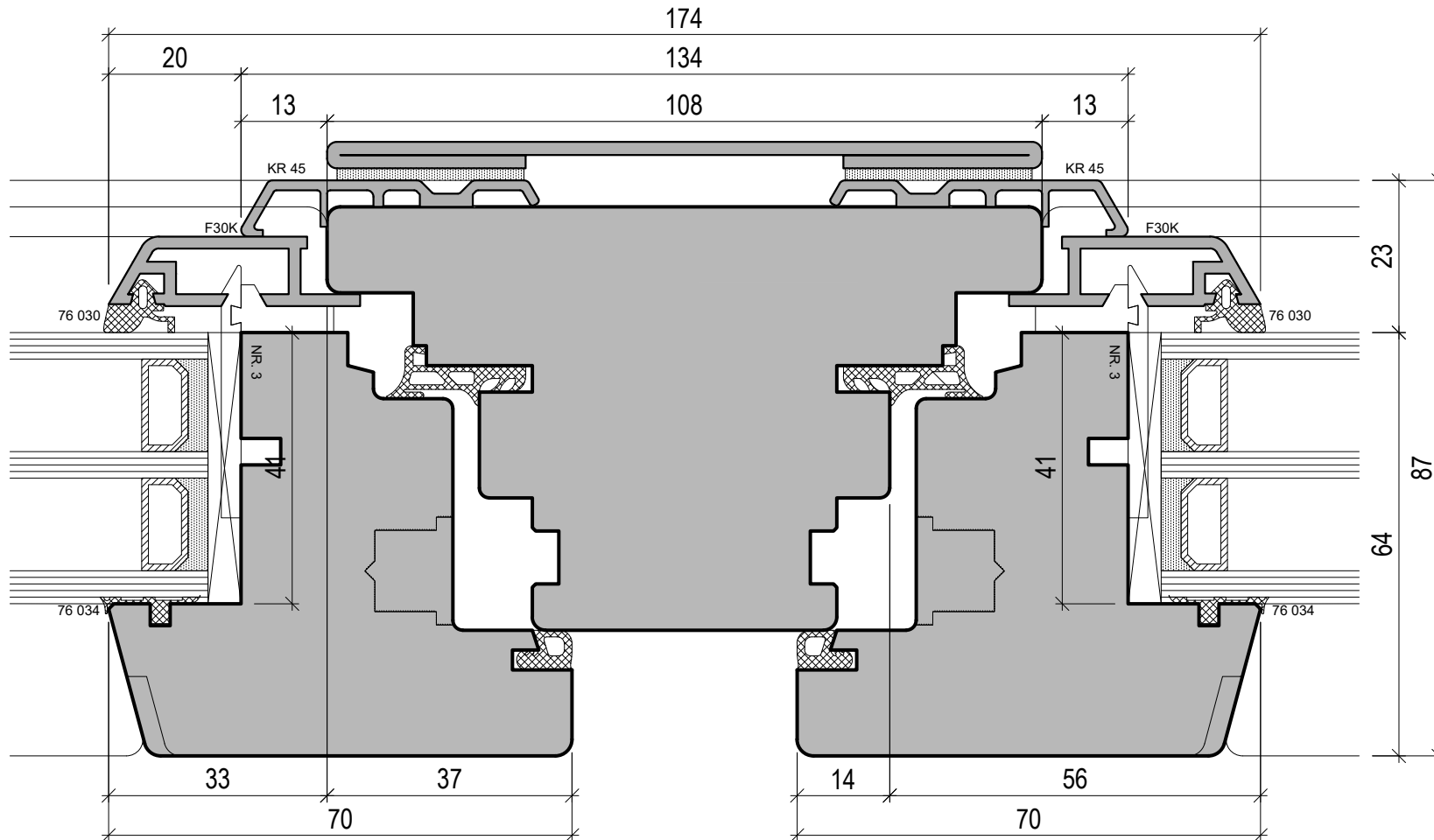

Fenster Konrad AG
Tel. 055 289 23 00 Fax. 055 286 23 01

Gez. www.thomas-spleiss.ch

Rickenstrasse 16
E-Mail: info@fensterkonrad.ch

Datum: 15.09.2017 Mst. 1:1

8732 Neuhaus
Home: www.fensterkonrad.ch

Zeichnung 501

HM-Fenster Faco 6000 Kombi +

Setzholz Zusammenbau

Sämtliche Zeichnungen dürfen nur mit schriftlicher Einwilligung durch die Faco Systeme AG an Dritte weitergegeben werden.



Telefon 032 387 16 66
Telefax 032 385 19 09
E-Mail info@faco-ag.ch
Home www.faco-ag.ch

Faco Systeme AG Werkstrasse 20 CH-3250 Lyss

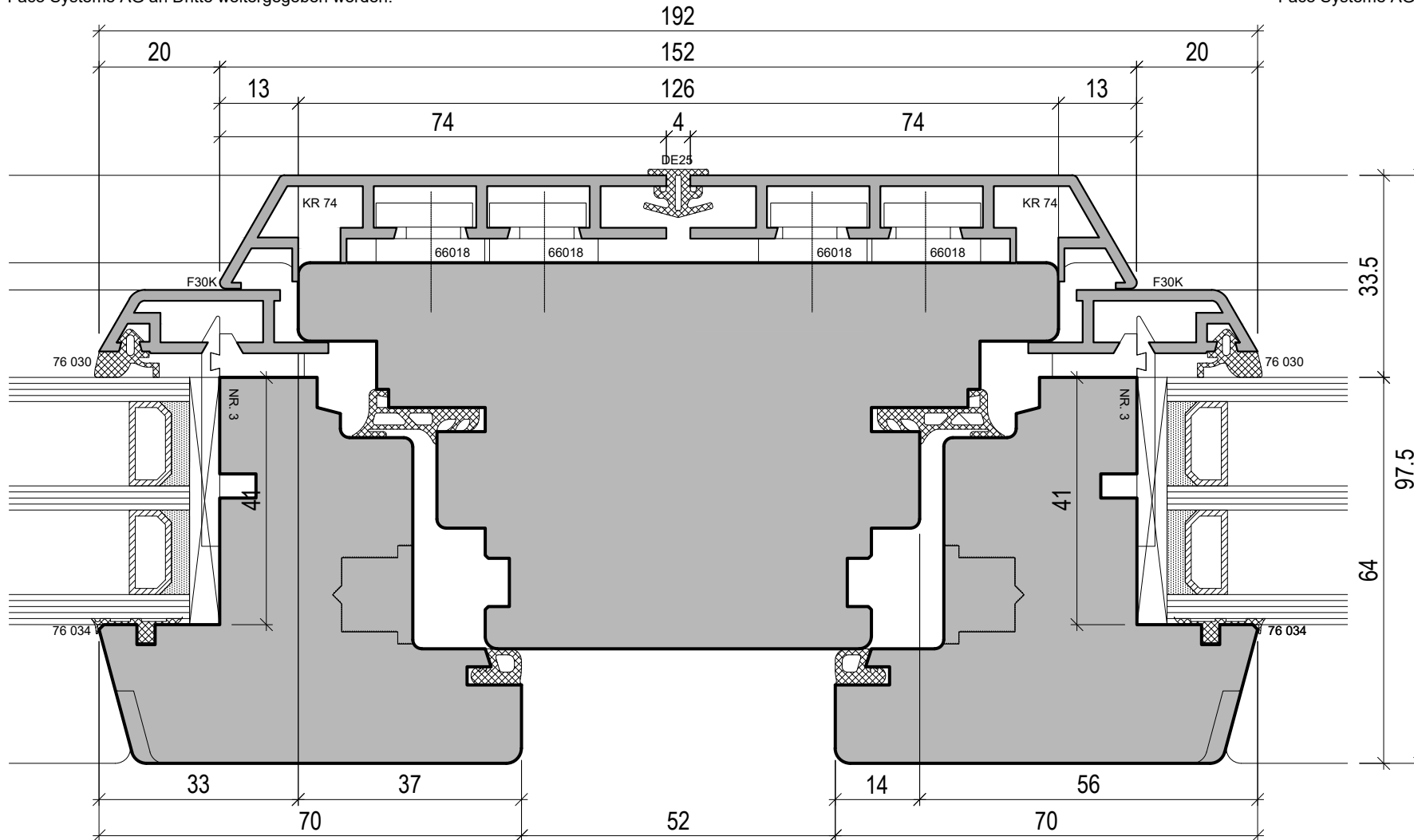

Fenster Konrad AG
Tel. 055 289 23 00 Fax. 055 286 23 01

Rickenstrasse 16
E-Mail: info@fensterkonrad.ch

8732 Neuhaus
Home: www.fensterkonrad.ch

Gez. www.thomas-spleiss.ch

Datum: 15.09.2017 Mst. 1:1

Zeichnung 502

HM-Fenster Faco 6000 Kombi +

Setzholz Zusammenbau

Sämtliche Zeichnungen dürfen nur mit schriftlicher Einwilligung durch die Faco Systeme AG an Dritte weitergegeben werden.



Telefon 032 387 16 66
Telefax 032 385 19 09
E-Mail info@faco-ag.ch
Home www.faco-ag.ch

Faco Systeme AG Werkstrasse 20 CH-3250 Lyss

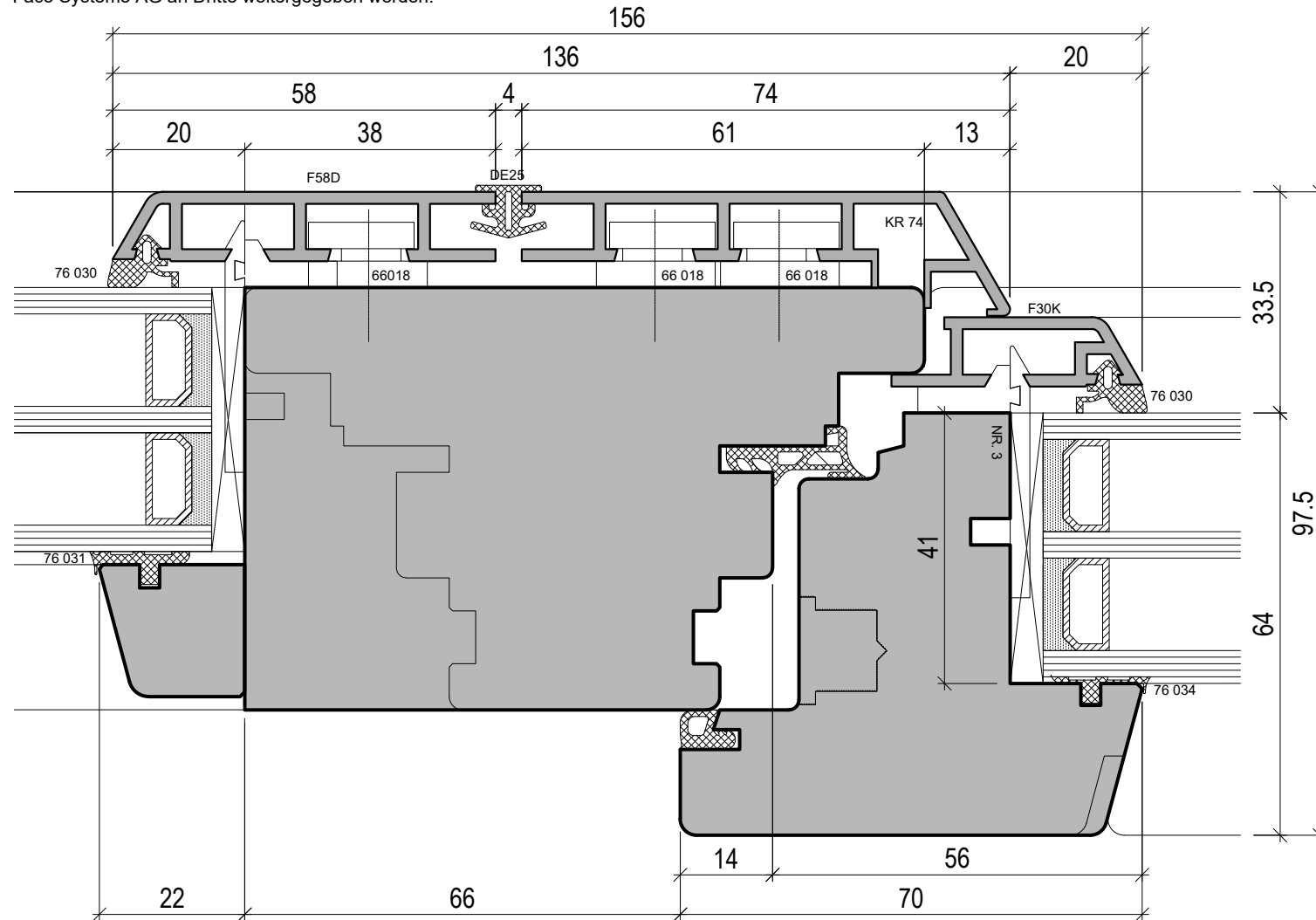

Fenster Konrad AG
Tel. 055 289 23 00 Fax. 055 286 23 01

Rickenstrasse 16
E-Mail: info@fensterkonrad.ch

8732 Neuhaus
Home: www.fensterkonrad.ch

Gez. www.thomas-spleiss.ch

Datum: 15.09.2017 Mst. 1:1

Zeichnung 503

HM-Fenster Faco 6000 Kombi +

Kämpfer mit Flügel

Sämtliche Zeichnungen dürfen nur mit schriftlicher Einwilligung durch die Faco Systeme AG an Dritte weitergegeben werden.



Telefon 032 387 16 66
Telefax 032 385 19 09
E-Mail info@faco-ag.ch
Home www.faco-ag.ch

Faco Systeme AG Werkstrasse 20 CH-3250 Lyss

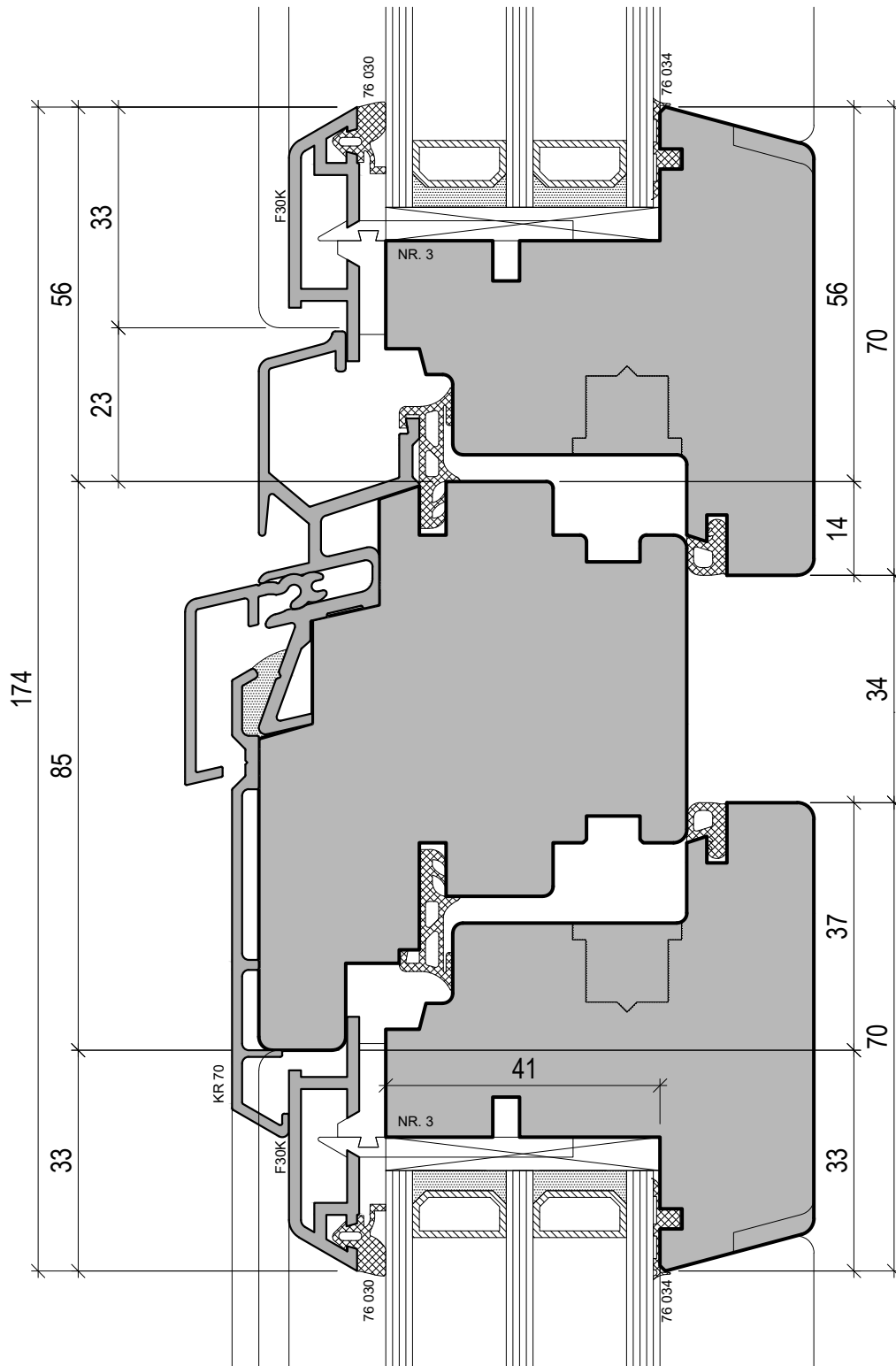

HM-Fenster Faco 6000 Kombi +

Kämpfer mit Flügel



Telefon 032 387 16 66
Telefax 032 385 19 09
E-Mail info@faco-ag.ch
Home www.faco-ag.ch

Sämtliche Zeichnungen dürfen nur mit schriftlicher Einwilligung durch die Faco Systeme AG an Dritte weitergegeben werden.

Faco Systeme AG Werkstrasse 20 CH-3250 Lyss

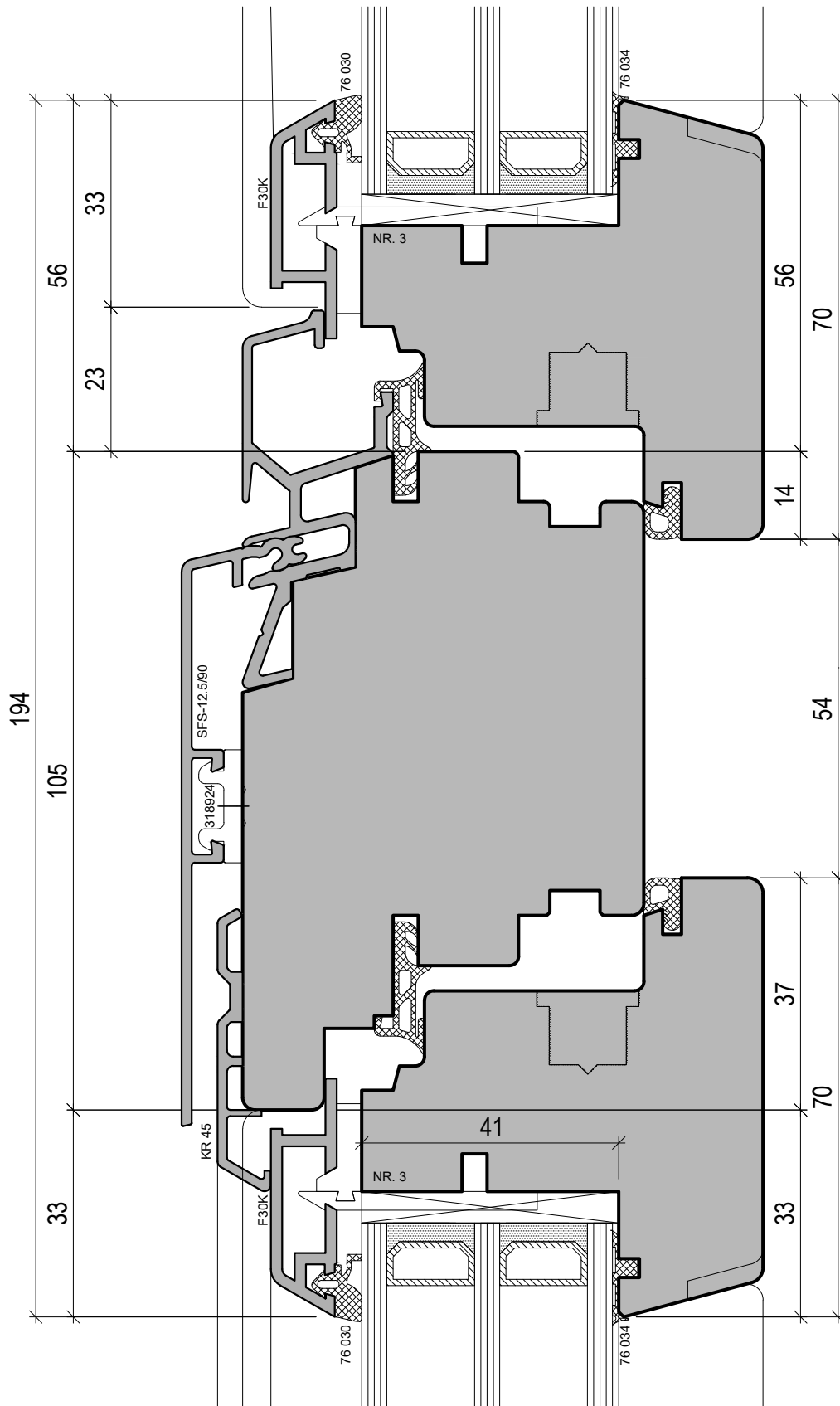

HM-Fenster Faco 6000 Kombi + Flügelsprosse

Sämtliche Zeichnungen dürfen nur mit schriftlicher Einwilligung durch die Faco Systeme AG an Dritte weitergegeben werden.



Telefon 032 387 16 66
Telefax 032 385 19 09
E-Mail info@faco-ag.ch
Home www.faco-ag.ch

Faco Systeme AG Werkstrasse 20 CH-3250 Lyss

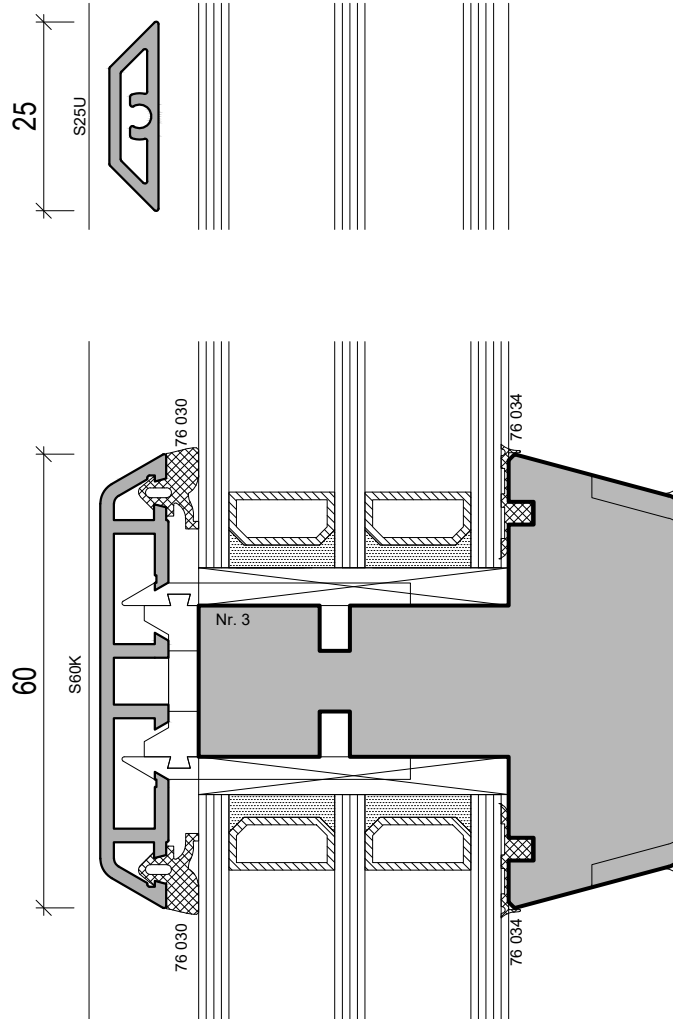

HM-Fenster Faco 6000 Kombi + Flügelsprosse

Sämtliche Zeichnungen dürfen nur mit schriftlicher Einwilligung durch die Faco Systeme AG an Dritte weitergegeben werden.



Telefon 032 387 16 66
Telefax 032 385 19 09
E-Mail info@faco-ag.ch
Home www.faco-ag.ch

Faco Systeme AG Werkstrasse 20 CH-3250 Lyss

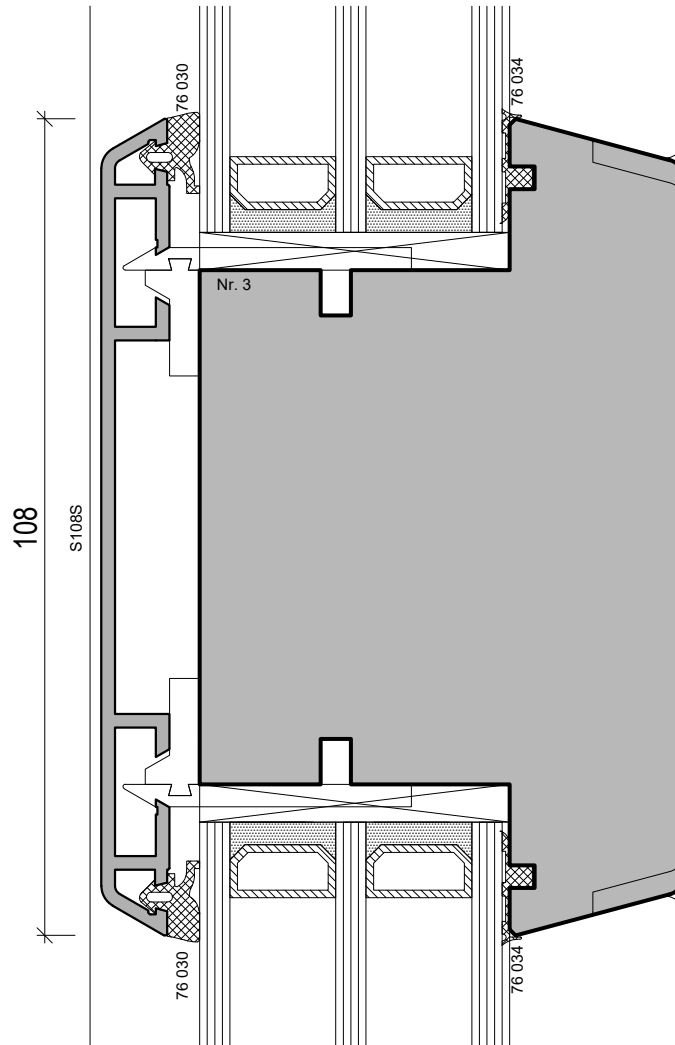

HM-Fenster Faco 6000 Kombi +

Wetterschenkelausladungen

Sämtliche Zeichnungen dürfen nur mit schriftlicher Einwilligung durch die Faco Systeme AG an Dritte weitergegeben werden.



Telefon 032 387 16 66
Telefax 032 385 19 09
E-Mail info@faco-ag.ch
Home www.faco-ag.ch

Faco Systeme AG Werkstrasse 20 CH-3250 Lyss

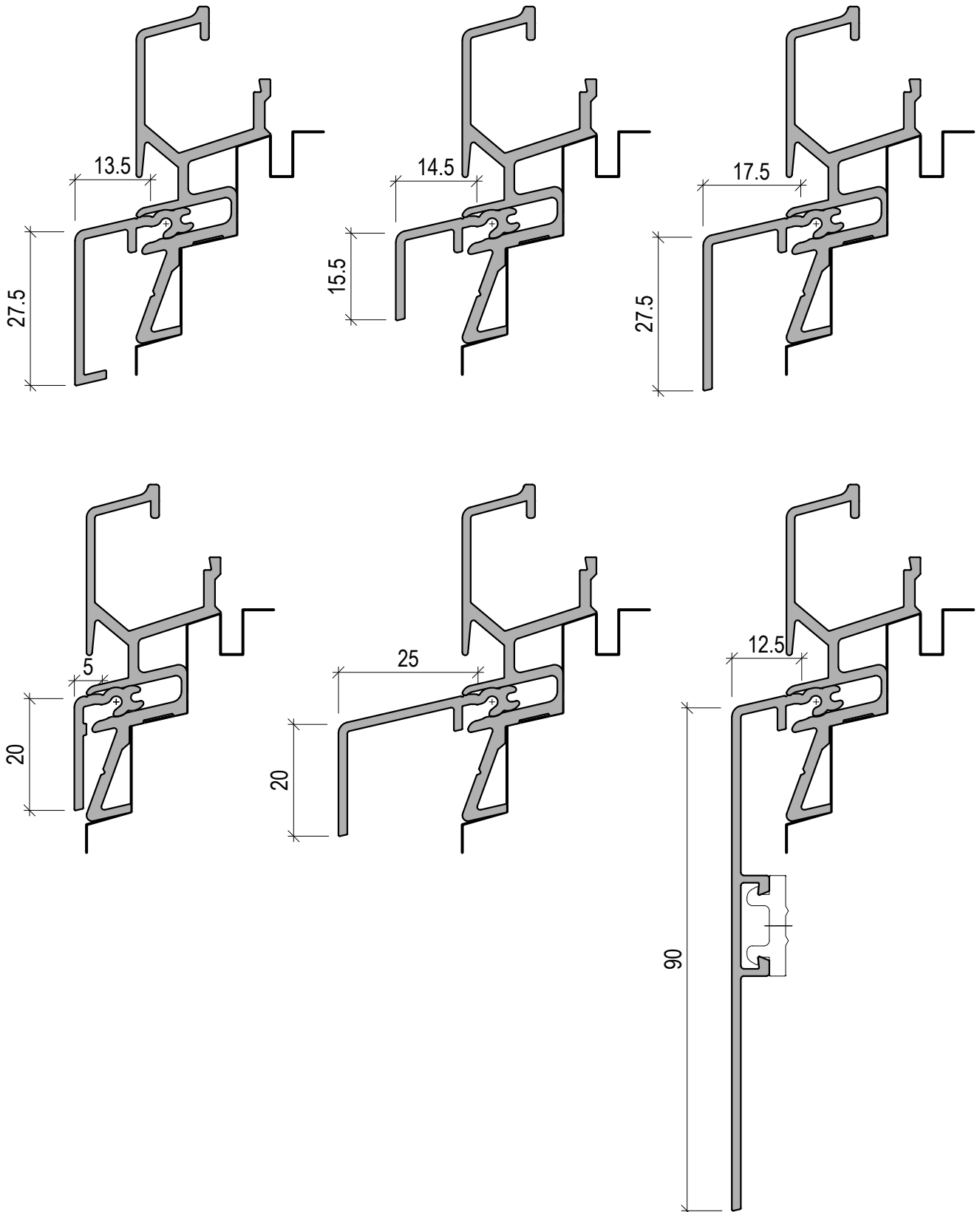

HM-Fenster Faco 6000 Kombi +

Wetterschenkelausladungen

Sämtliche Zeichnungen dürfen nur mit schriftlicher Einwilligung durch die Faco Systeme AG an Dritte weitergegeben werden.



Telefon 032 387 16 66
Telefax 032 385 19 09
E-Mail info@faco-ag.ch
Home www.faco-ag.ch

Faco Systeme AG Werkstrasse 20 CH-3250 Lyss

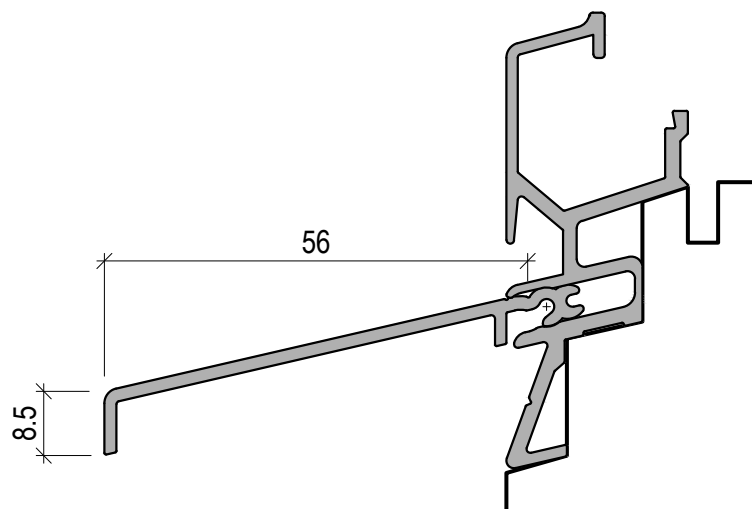
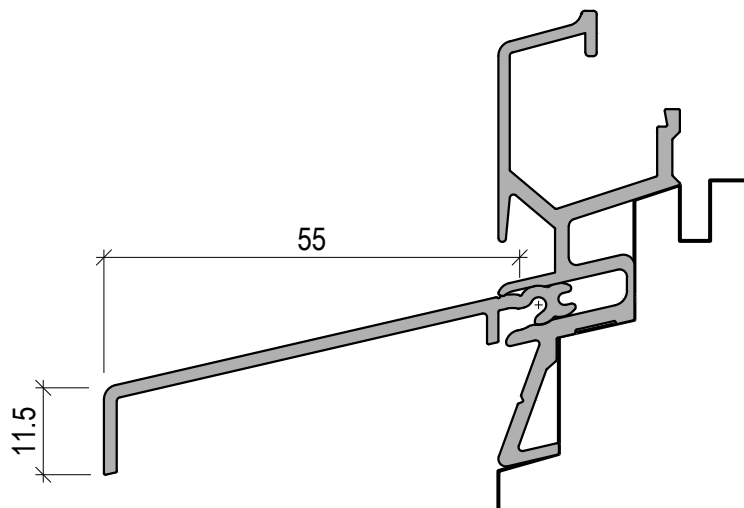
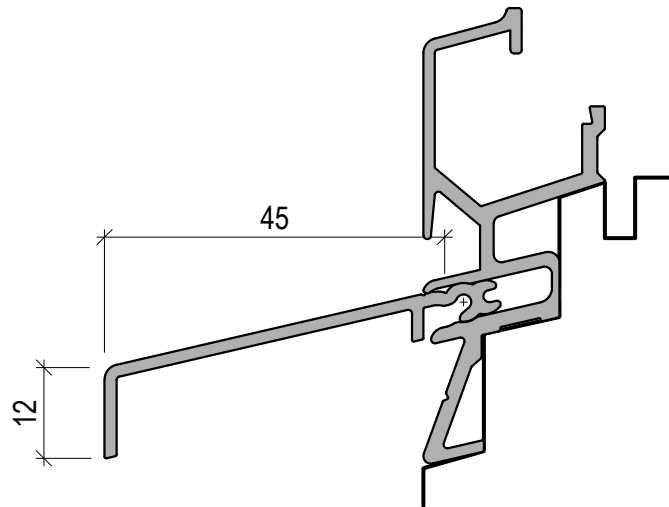

HM-Fenster Faco 6000 Kombi +

Wetterschenkelausladungen

Sämtliche Zeichnungen dürfen nur mit schriftlicher Einwilligung durch die Faco Systeme AG an Dritte weitergegeben werden.



Telefon 032 387 16 66
Telefax 032 385 19 09
E-Mail info@faco-ag.ch
Home www.faco-ag.ch

Faco Systeme AG Werkstrasse 20 CH-3250 Lyss

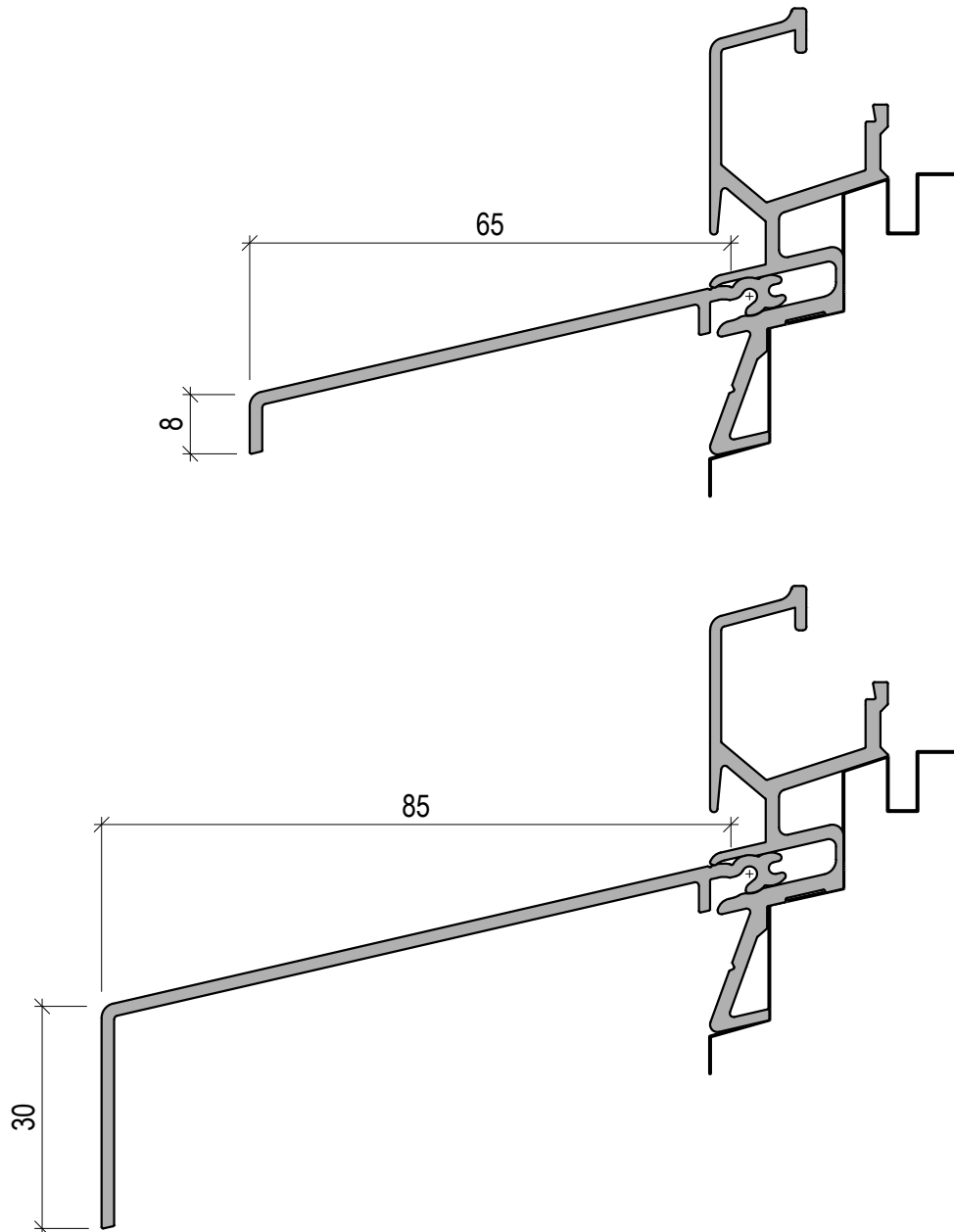

HM-Fenster Faco 6000 Kombi +

Holzmasse Rahmen/Flügel

Sämtliche Zeichnungen dürfen nur mit schriftlicher Einwilligung durch die Faco Systeme AG an Dritte weitergegeben werden.



Telefon 032 387 16 66
Telefax 032 385 19 09
E-Mail info@faco-ag.ch
Home www.faco-ag.ch

Faco Systeme AG Werkstrasse 20 CH-3250 Lyss

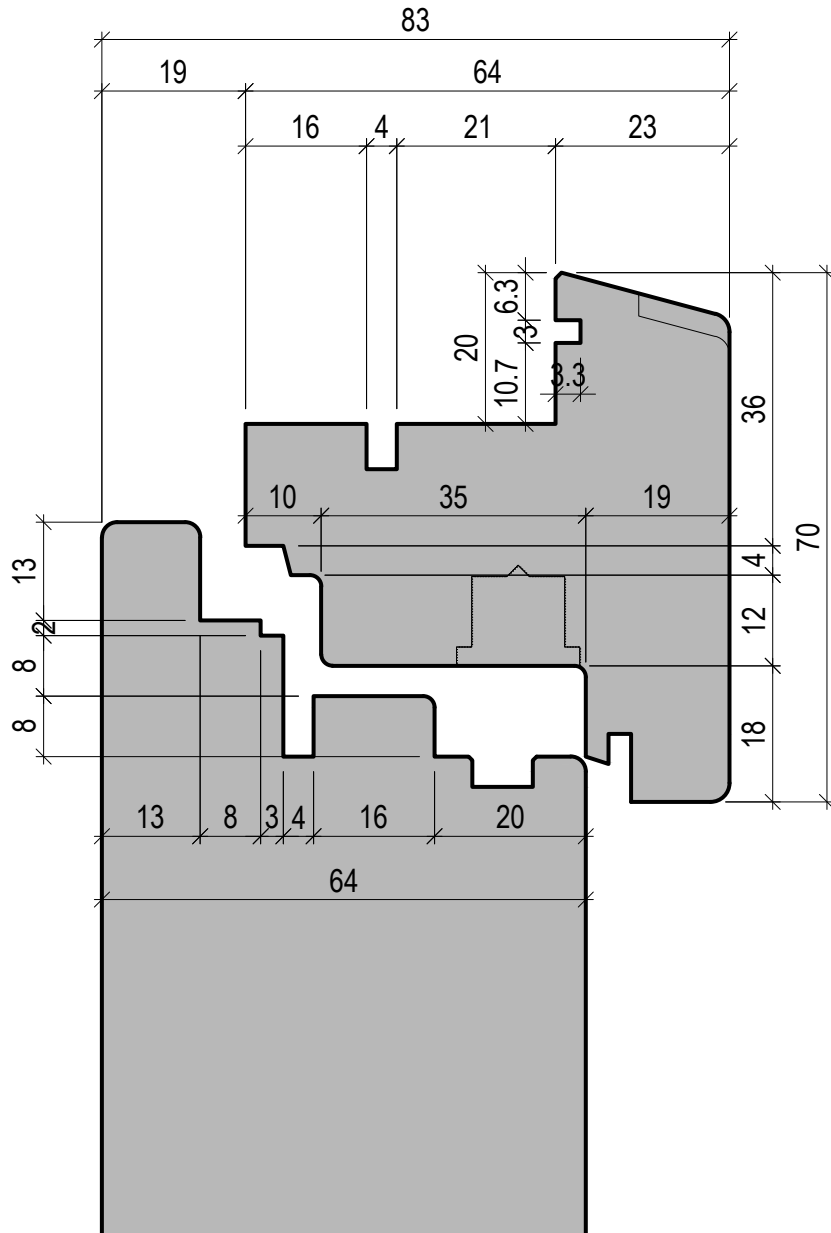

HM-Fenster Faco 6000 Kombi +

Holzmasse Rahmen/Flügel

Sämtliche Zeichnungen dürfen nur mit schriftlicher Einwilligung durch die Faco Systeme AG an Dritte weitergegeben werden.



Telefon 032 387 16 66
Telefax 032 385 19 09
E-Mail info@faco-ag.ch
Home www.faco-ag.ch

Faco Systeme AG Werkstrasse 20 CH-3250 Lyss

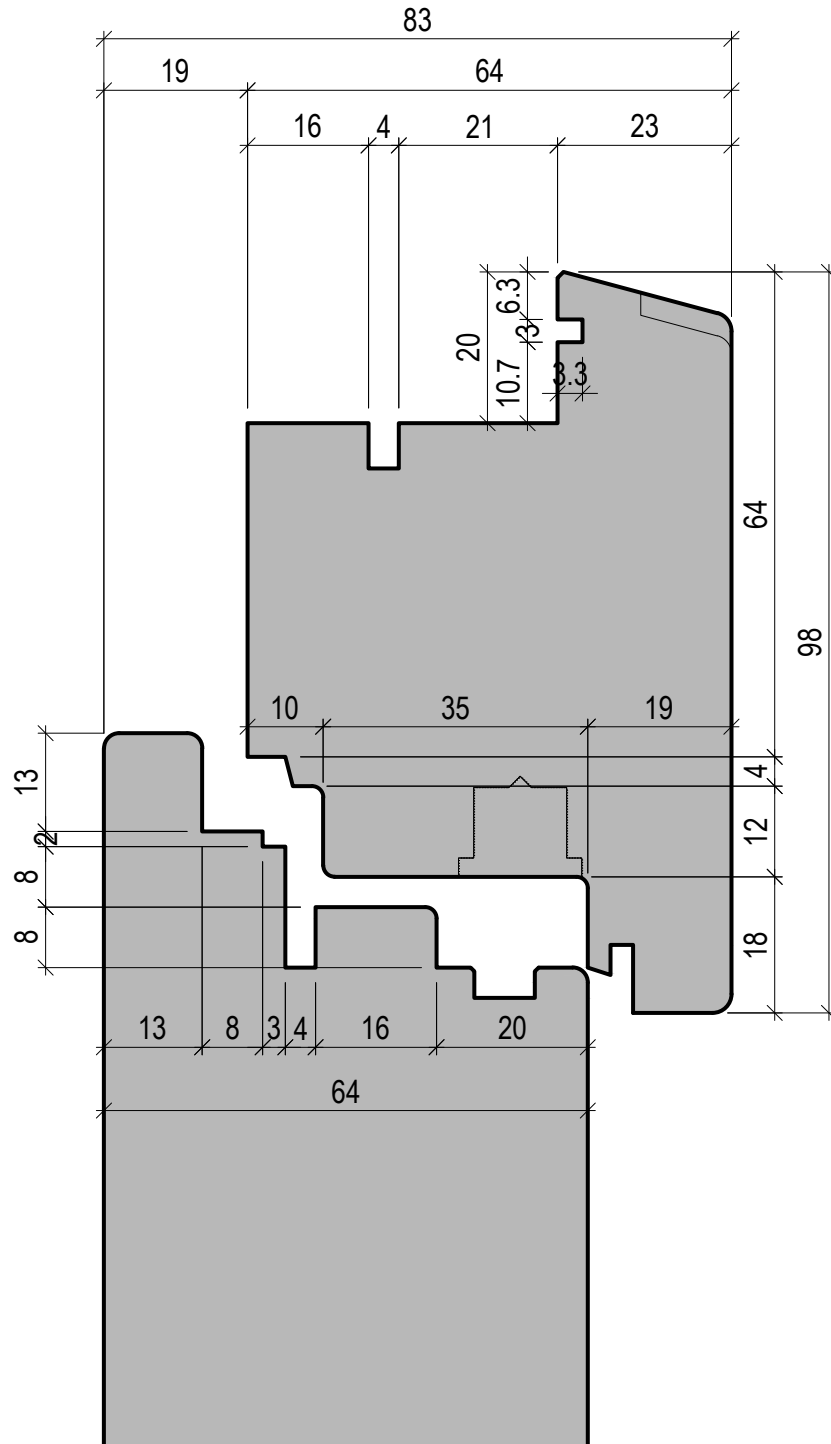

HM-Fenster Faco 6000 Kombi +

Holzmasse Rahmen/Flügel

Sämtliche Zeichnungen dürfen nur mit schriftlicher Einwilligung durch die Faco Systeme AG an Dritte weitergegeben werden.



Telefon 032 387 16 66
Telefax 032 385 19 09
E-Mail info@faco-ag.ch
Home www.faco-ag.ch

Faco Systeme AG Werkstrasse 20 CH-3250 Lyss

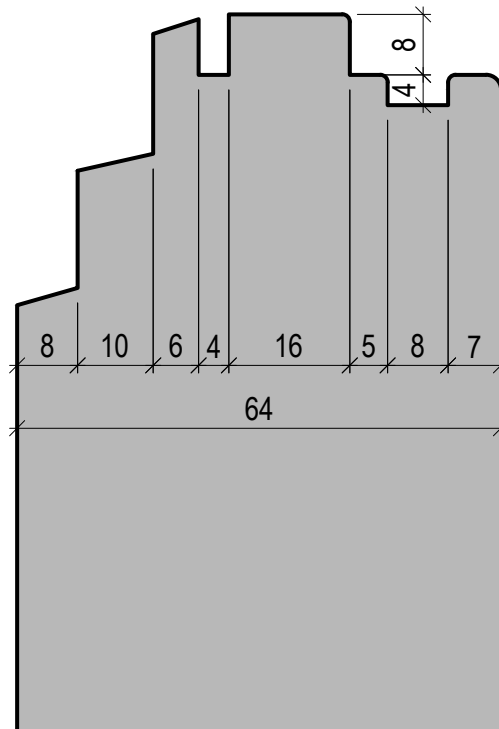

HM-Fenster Faco 6000 Kombi +

Holzmasse Mittelpartie Stulp

Sämtliche Zeichnungen dürfen nur mit schriftlicher Einwilligung durch die Faco Systeme AG an Dritte weitergegeben werden.



Telefon 032 387 16 66
Telefax 032 385 19 09
E-Mail info@faco-ag.ch
Home www.faco-ag.ch

Faco Systeme AG Werkstrasse 20 CH-3250 Lyss

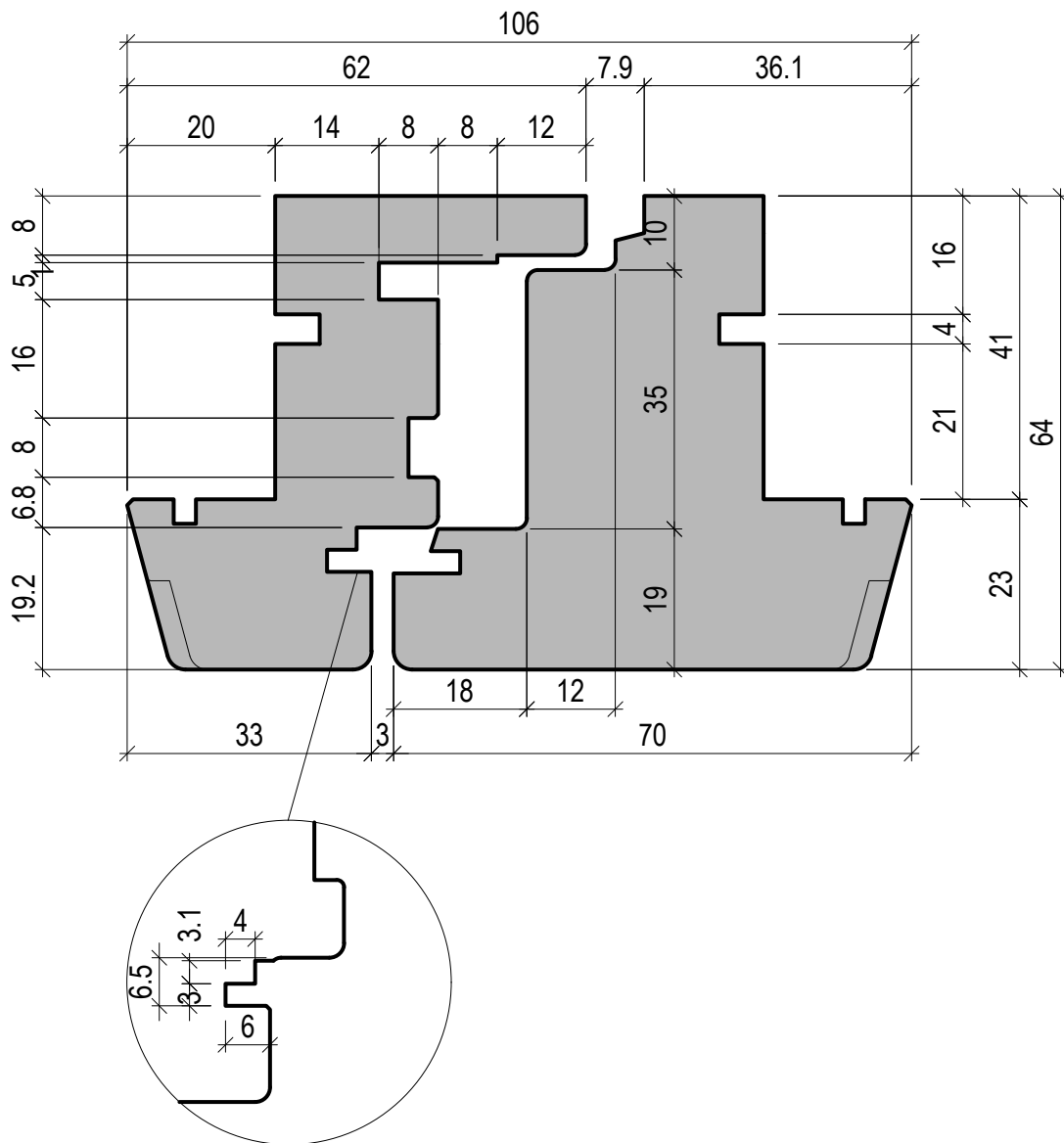

HM-Fenster Faco 6000 Kombi +

Holzmasse Mittelpartie Stulp

Sämtliche Zeichnungen dürfen nur mit schriftlicher Einwilligung durch die Faco Systeme AG an Dritte weitergegeben werden.



Telefon 032 387 16 66
Telefax 032 385 19 09
E-Mail info@faco-ag.ch
Home www.faco-ag.ch

Faco Systeme AG Werkstrasse 20 CH-3250 Lyss

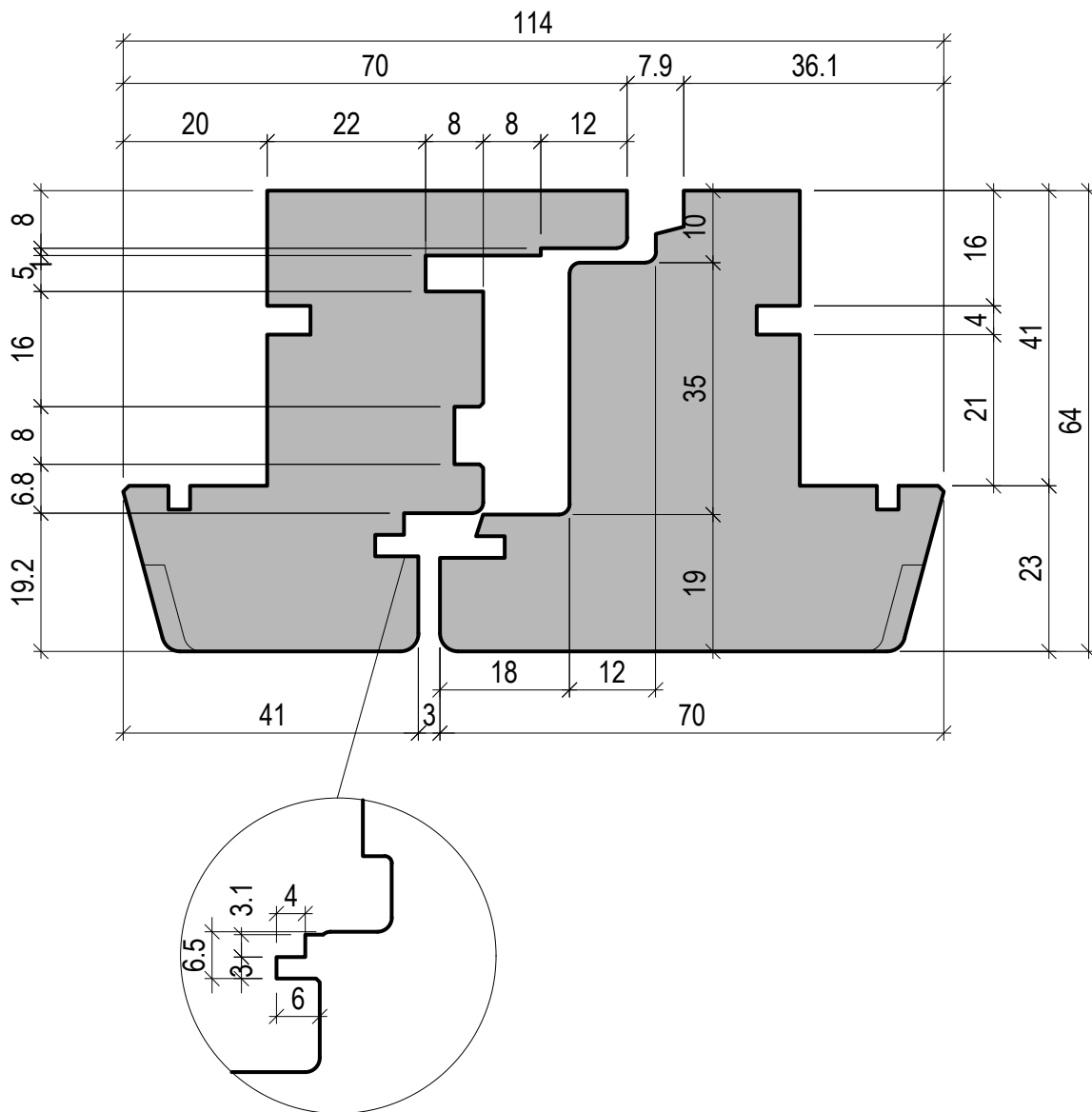

HM-Fenster Faco 6000 Kombi +

Holzmasse Mittelpartie Stulp

Sämtliche Zeichnungen dürfen nur mit schriftlicher Einwilligung durch die Faco Systeme AG an Dritte weitergegeben werden.



Telefon 032 387 16 66
Telefax 032 385 19 09
E-Mail info@faco-ag.ch
Home www.faco-ag.ch

Faco Systeme AG Werkstrasse 20 CH-3250 Lyss

