

Facos HST 5000-GL Siegenia

Vertikalschnitt Festseite

Sämtliche Zeichnungen dürfen nur mit schriftlicher Einwilligung durch die Facos Systeme AG an Dritte weitergegeben werden.



Telefon 032 387 16 66
 Telefax 032 385 19 09
 E-Mail info@facos-ag.ch
 Home www.facos-ag.ch

Facos Systeme AG Werkstrasse 20 CH-3250 Lyss

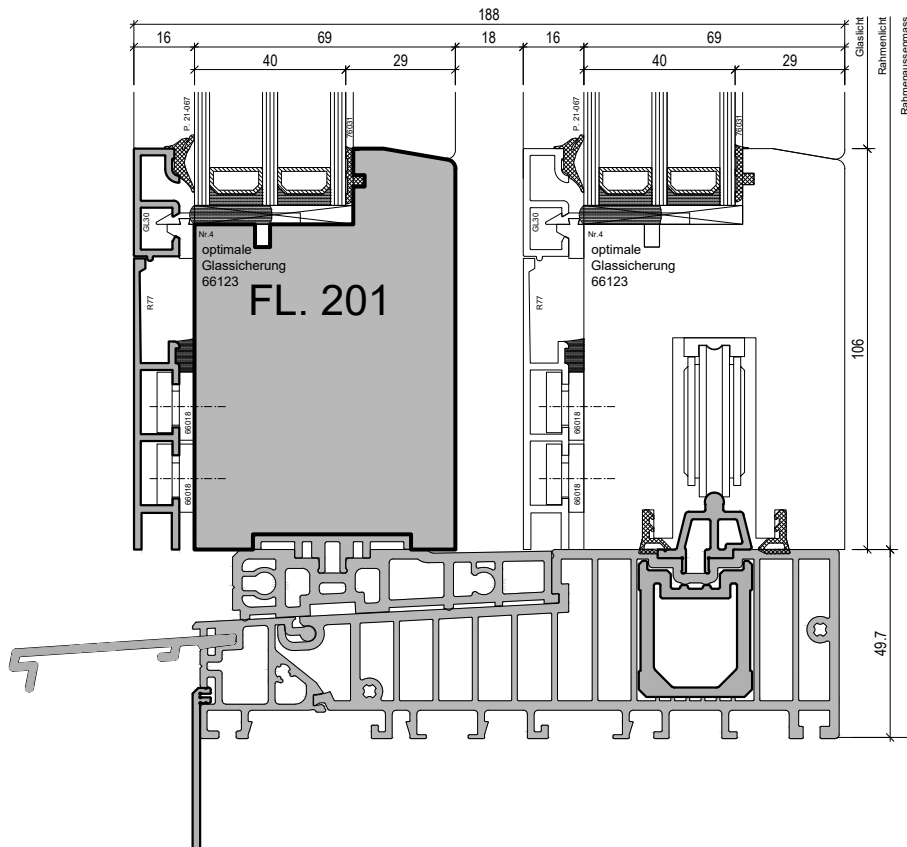
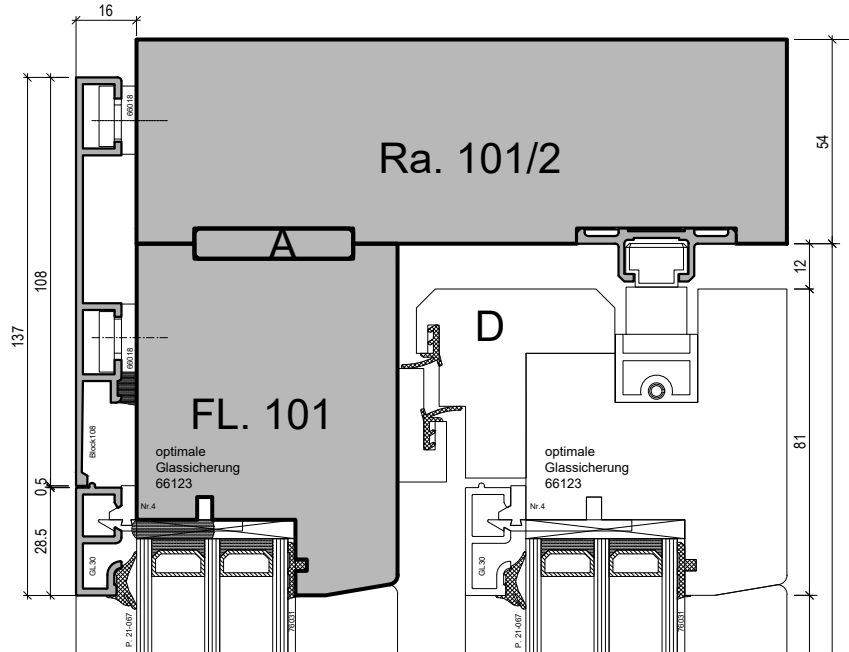

Kundenfirma
 Tel. 000 000 00 00 Fax. 000 000 00 00

Kundenstrasse
 E-Mail: info@kundenemail

9999 Kundenort
 Home: www.Kundenhome.com

Gez. www.thomas-spleiss.ch

Datum: 07.05.2019 Mst. 1:x

Zeichnung 101-201

Faco HST 5000-GL Siegenia

Vertikalschnitt Durchgang

Sämtliche Zeichnungen dürfen nur mit schriftlicher Einwilligung durch die Faco Systeme AG an Dritte weitergegeben werden.



Telefon 032 387 16 66
Telefax 032 385 19 09
E-Mail info@faco-ag.ch
Home www.faco-ag.ch

Faco Systeme AG Werkstrasse 20 CH-3250 Lyss

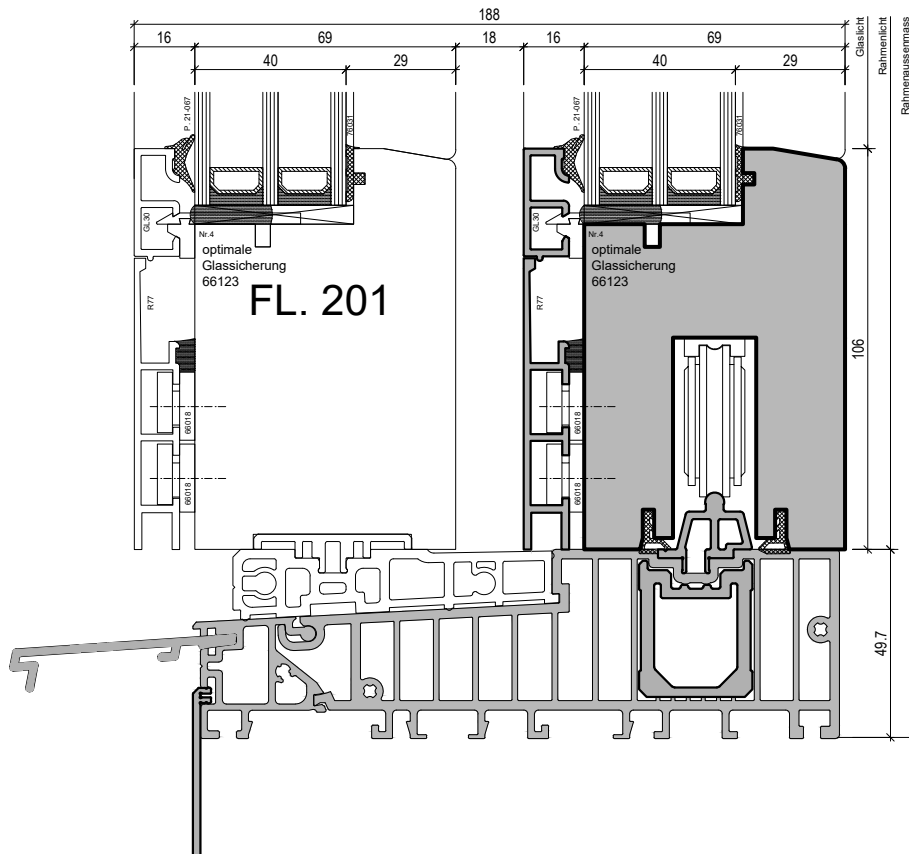
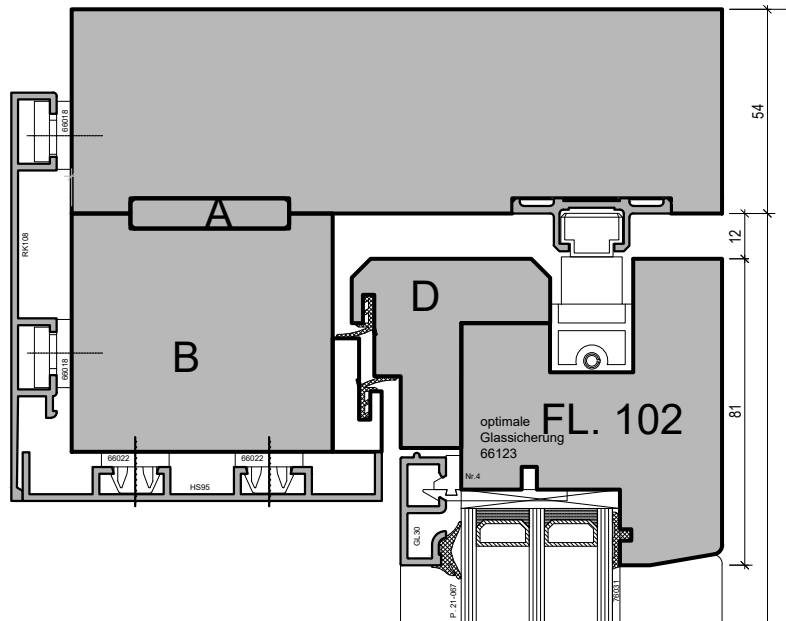

Kundenfirma
Tel. 000 000 00 00 Fax. 000 000 00 00

Kundenstrasse
E-Mail: info@kundenemail

9999 Kundenort
Home: www.Kundenhome.com

Faco HST 5000-GL Siegenia

Horizontalschnitt

Sämtliche Zeichnungen dürfen nur mit schriftlicher Einwilligung durch die Faco Systeme AG an Dritte weitergegeben werden.

FACO
Systeme AG

Telefon 032 387 16 66
Telefax 032 385 19 09
E-Mail info@faco-ag.ch
Home www.faco-ag.ch

Faco Systeme AG Werkstrasse 20 CH-3250 Lyss

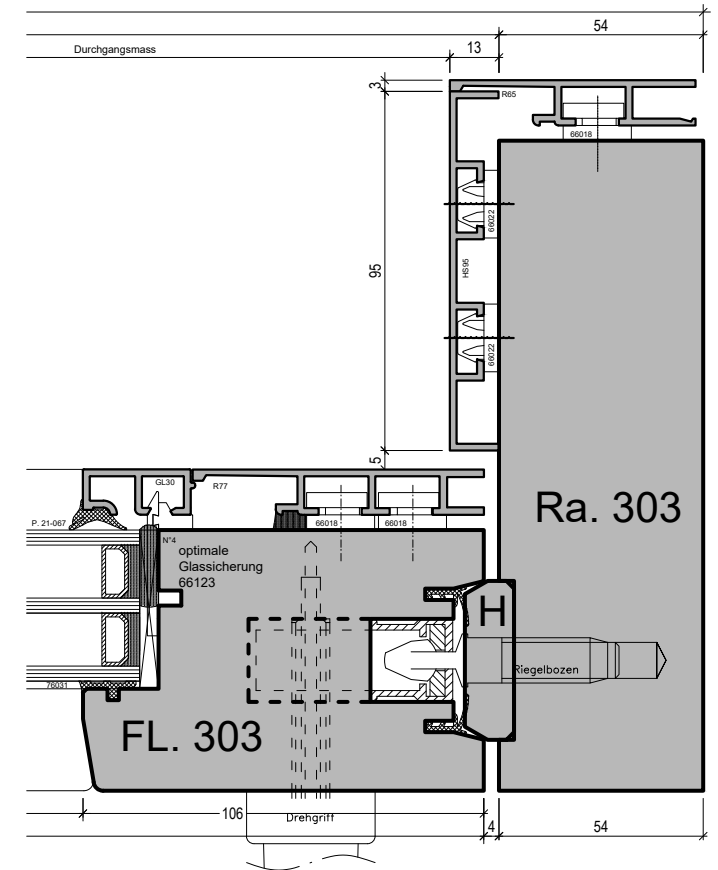
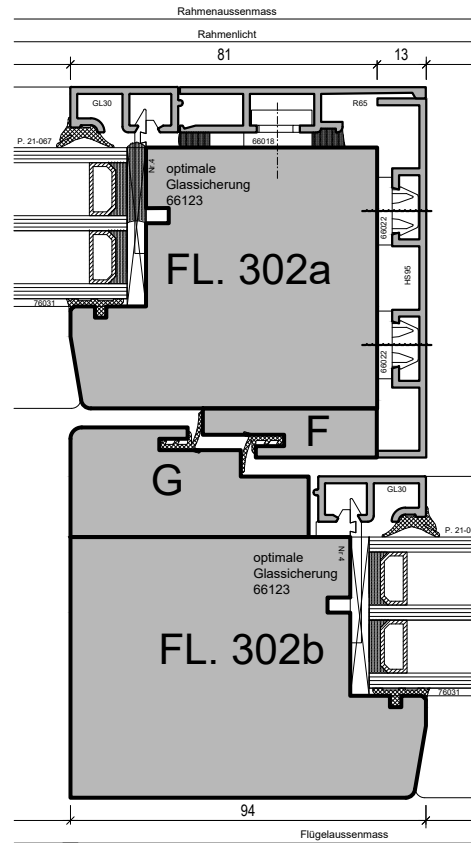
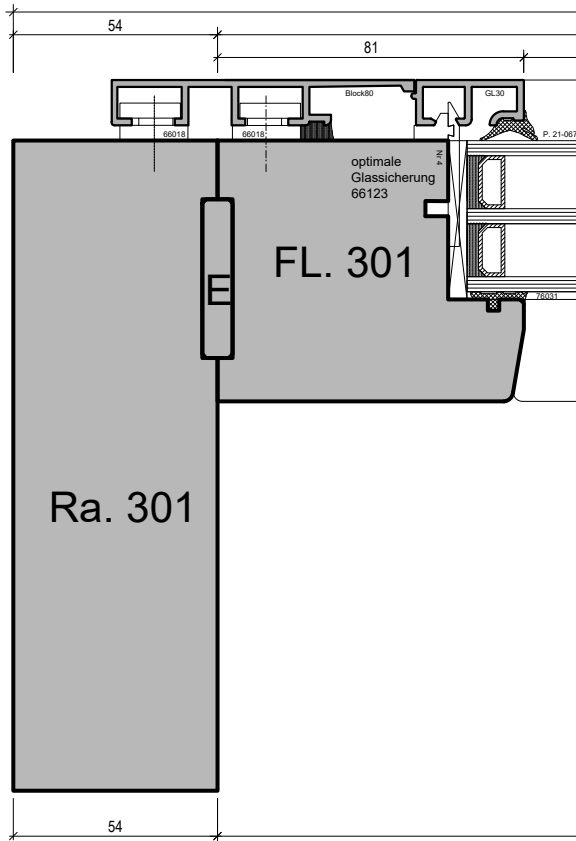

Kundenfirma

Tel. 000 000 00 00 Fax. 000 000 00 00

Gez. www.thomas-spleiss.ch

Kundenstrasse

E-Mail: info@kundenemail

Datum: 07.05.2019 Mst. 1:x

9999 Kundenort

Home: www.Kundenhome.com

Zeichnung 301-401-304

Facos HST 5000-GL Siegenia

Holzmasse Rahmen/Flügel

Sämtliche Zeichnungen dürfen nur mit schriftlicher Einwilligung durch die Facos Systeme AG an Dritte weitergegeben werden.



Telefon 032 387 16 66
Telefax 032 385 19 09
E-Mail info@faco-ag.ch
Home www.faco-ag.ch

Facos Systeme AG Werkstrasse 20 CH-3250 Lyss

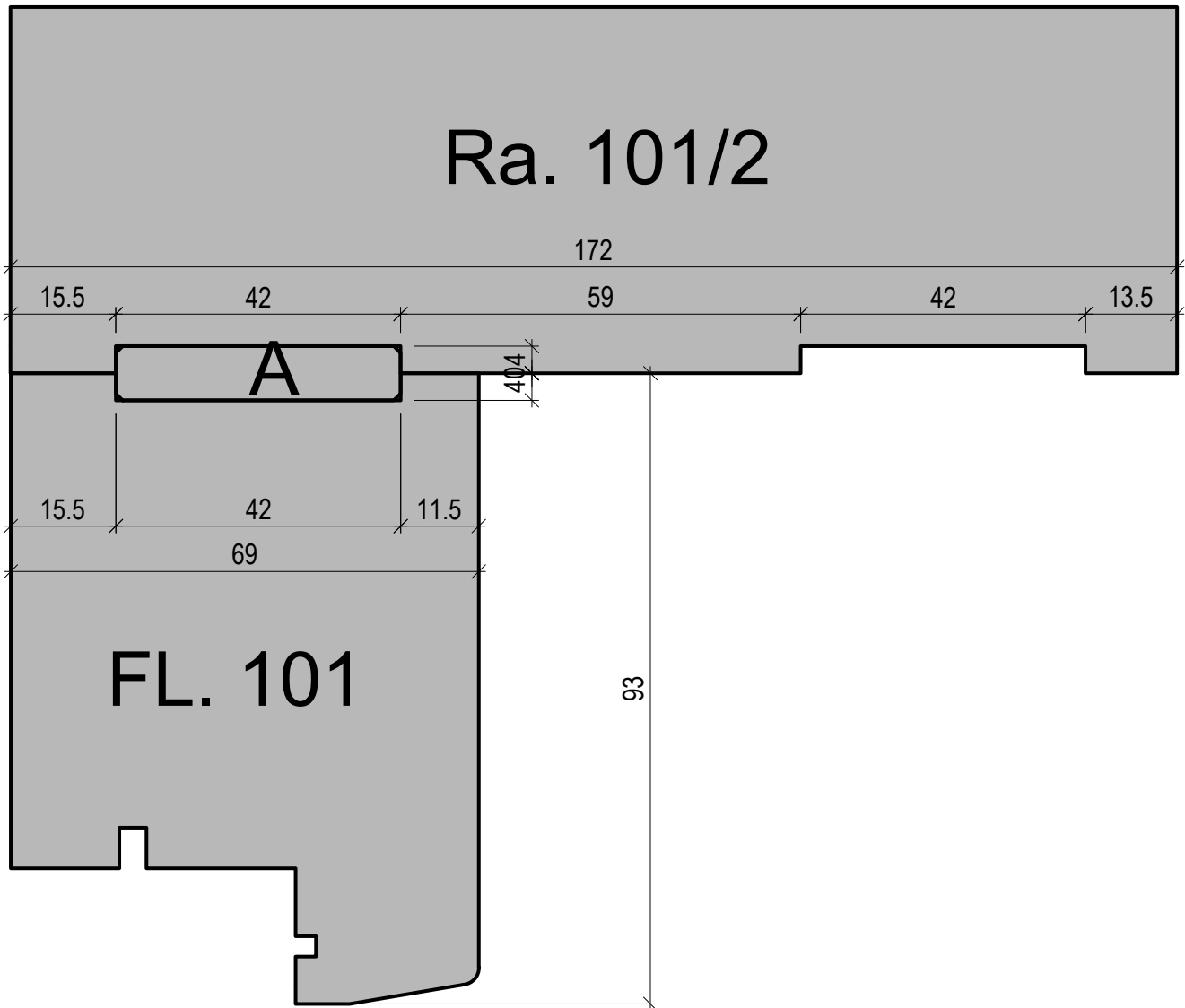

Kundenfirma
Tel. 000 000 00 00 Fax. 000 000 00 00

Kundenstrasse
E-Mail: info@kundenemail

9999 Kundenort
Home: www.Kundenhome.com

Gez. www.thomas-spleiss.ch

Datum: 07.05.2019 Mst. 1:1

Zeichnung 901

Facos HST 5000-GL Siegenia

Holzmasse Rahmen/Flügel

Sämtliche Zeichnungen dürfen nur mit schriftlicher Einwilligung durch die Facos Systeme AG an Dritte weitergegeben werden.



Telefon 032 387 16 66
Telefax 032 385 19 09
E-Mail info@facos-ag.ch
Home www.facos-ag.ch

Facos Systeme AG Werkstrasse 20 CH-3250 Lyss

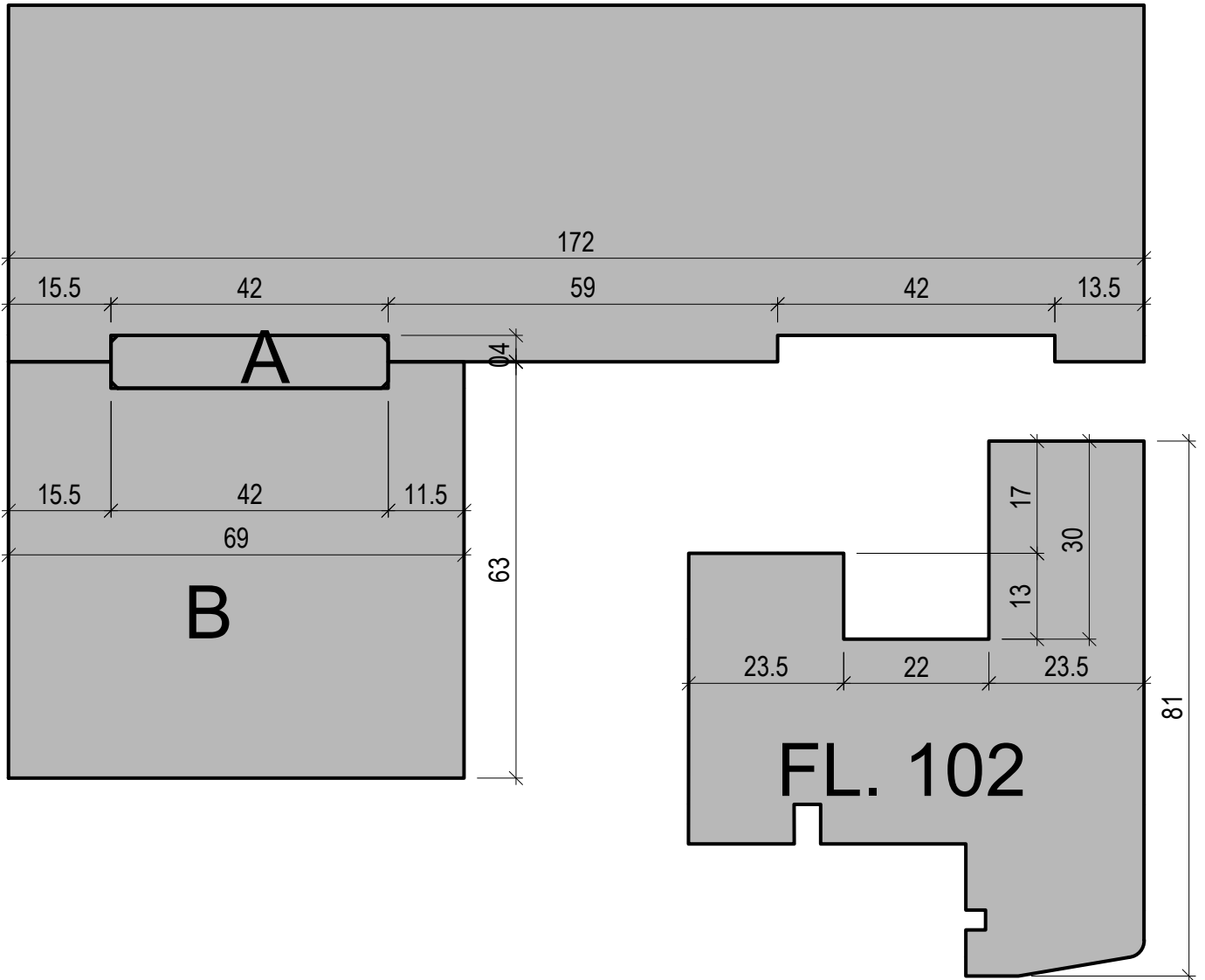

Kundenfirma
Tel. 000 000 00 00 Fax. 000 000 00 00

Kundenstrasse
E-Mail: info@kundenemail

9999 Kundenort
Home: www.Kundenhome.com

Gez. www.thomas-spleiss.ch

Datum: 07.05.2019 Mst. 1:1

Zeichnung 902

Faco HST 5000-GL Siegenia

Holzmasse Rahmen/Flügel

Sämtliche Zeichnungen dürfen nur mit schriftlicher Einwilligung durch die Faco Systeme AG an Dritte weitergegeben werden.



Telefon 032 387 16 66
Telefax 032 385 19 09
E-Mail info@faco-ag.ch
Home www.faco-ag.ch

Faco Systeme AG Werkstrasse 20 CH-3250 Lyss

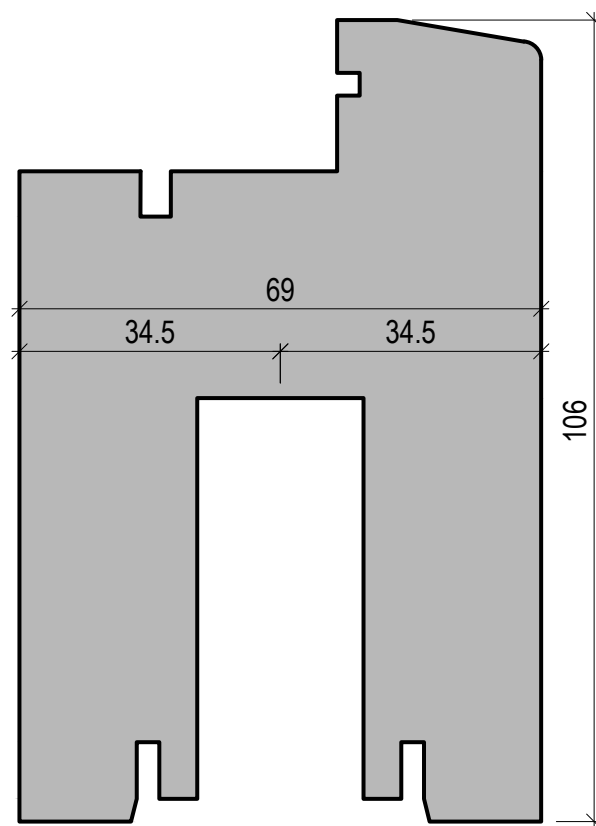
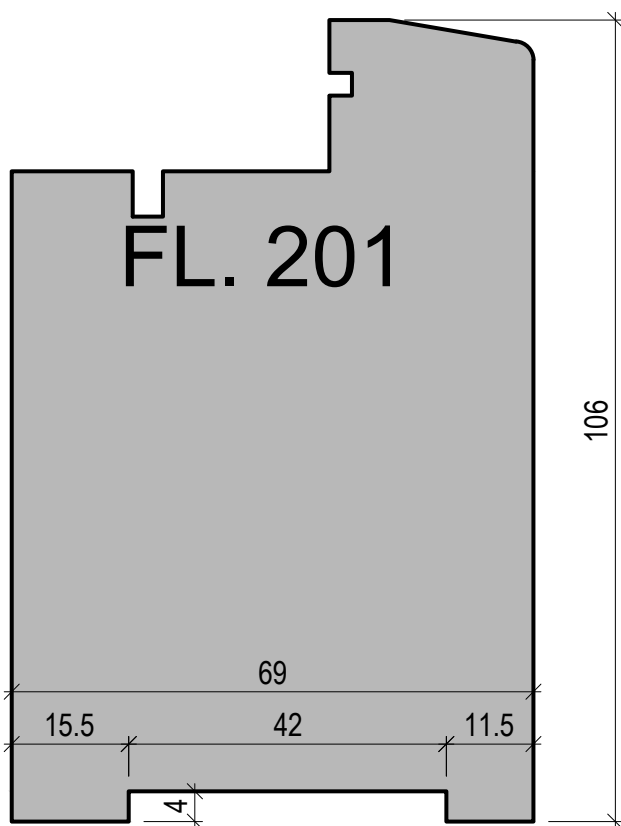

Kundenfirma
Tel. 000 000 00 00 Fax. 000 000 00 00

Kundenstrasse
E-Mail: info@kundenemail

9999 Kundenort
Home: www.Kundenhome.com

Faco HST 5000-GL Siegenia

Holzmasse Rahmen/Flügel

Sämtliche Zeichnungen dürfen nur mit schriftlicher Einwilligung durch die Faco Systeme AG an Dritte weitergegeben werden.



Telefon 032 387 16 66
Telefax 032 385 19 09
E-Mail info@faco-ag.ch
Home www.faco-ag.ch

Faco Systeme AG Werkstrasse 20 CH-3250 Lyss

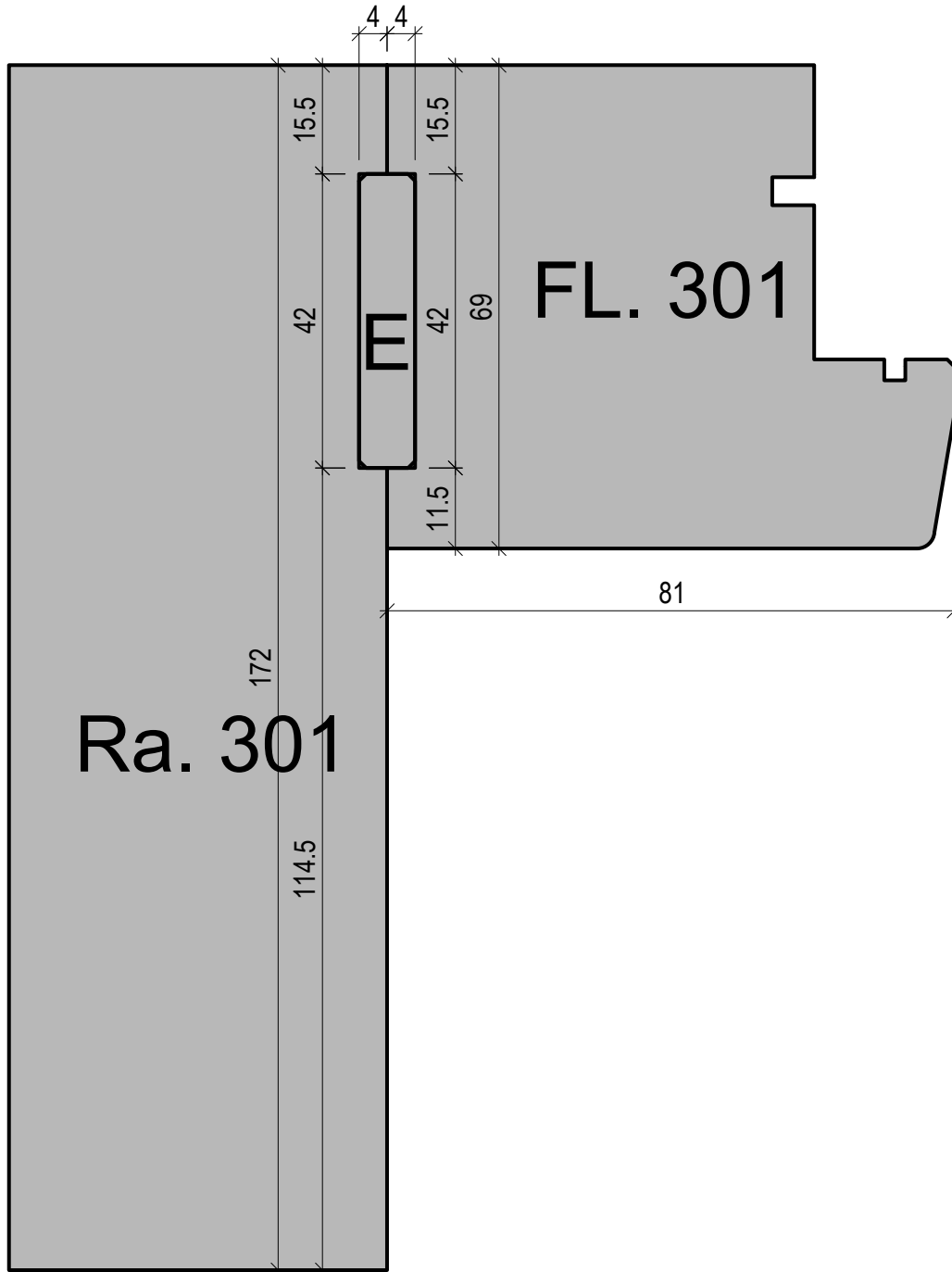

Kundenfirma
Tel. 000 000 00 00 Fax. 000 000 00 00

Kundenstrasse
E-Mail: info@kundenemail

9999 Kundenort
Home: www.Kundenhome.com

Gez. www.thomas-spleiss.ch

Datum: 07.05.2019 Mst. 1:1

Zeichnung 904

Faco HST 5000-GL Siegenia

Holzmasse Mittelpartie Stulp

Sämtliche Zeichnungen dürfen nur mit schriftlicher Einwilligung durch die Faco Systeme AG an Dritte weitergegeben werden.



Telefon 032 387 16 66
Telefax 032 385 19 09
E-Mail info@faco-ag.ch
Home www.faco-ag.ch

Faco Systeme AG Werkstrasse 20 CH-3250 Lyss

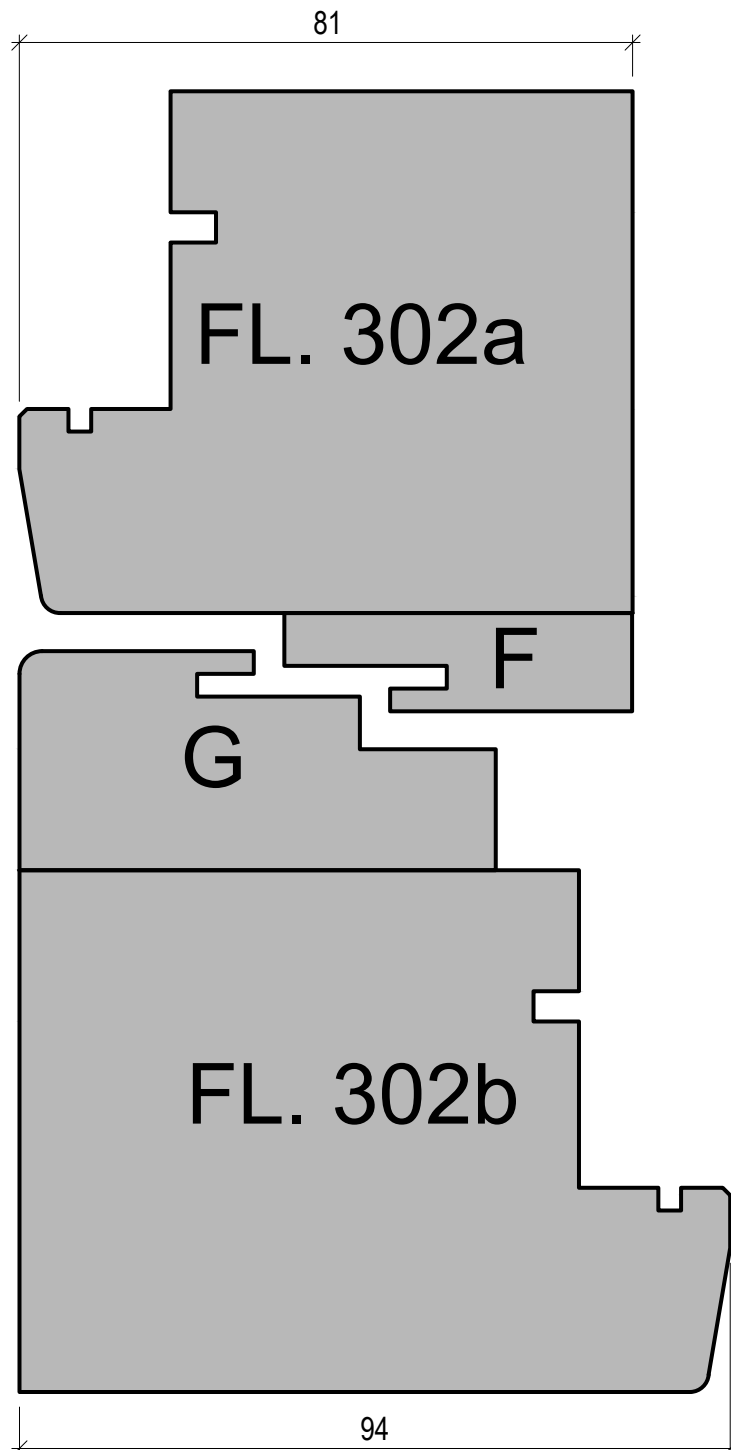

Kundenfirma
Tel. 000 000 00 00 Fax. 000 000 00 00

Kundenstrasse
E-Mail: info@kundenemail

9999 Kundenort
Home: www.Kundenhome.com

Gez. www.thomas-spleiss.ch

Datum: 07.05.2019 Mst. 1:1

Zeichnung 905

Facos HST 5000-GL Siegenia

Holzmasse Mittelpartie Stulp

Sämtliche Zeichnungen dürfen nur mit schriftlicher Einwilligung durch die Facos Systeme AG an Dritte weitergegeben werden.



Telefon 032 387 16 66
Telefax 032 385 19 09
E-Mail info@facos-ag.ch
Home www.facos-ag.ch

Facos Systeme AG Werkstrasse 20 CH-3250 Lyss

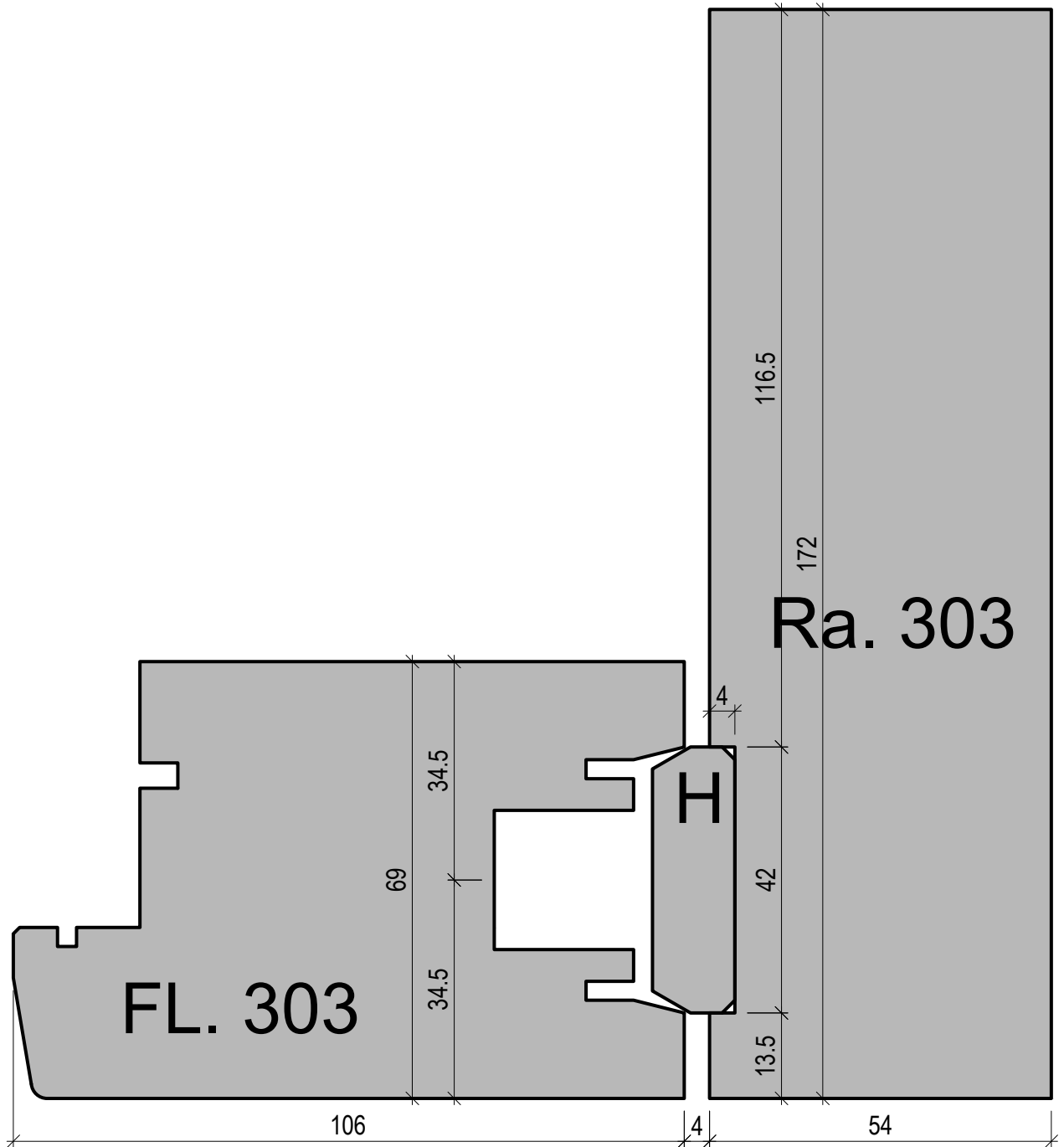

Kundenfirma
Tel. 000 000 00 00 Fax. 000 000 00 00

Kundenstrasse
E-Mail: info@kundenemail

9999 Kundenort
Home: www.Kundenhome.com

Faco HST 5000-GL Siegenia

Holzmasse Mittelpartie Stulp

Sämtliche Zeichnungen dürfen nur mit schriftlicher Einwilligung durch die Faco Systeme AG an Dritte weitergegeben werden.



Telefon 032 387 16 66
 Telefax 032 385 19 09
 E-Mail info@faco-ag.ch
 Home www.faco-ag.ch

Faco Systeme AG Werkstrasse 20 CH-3250 Lyss

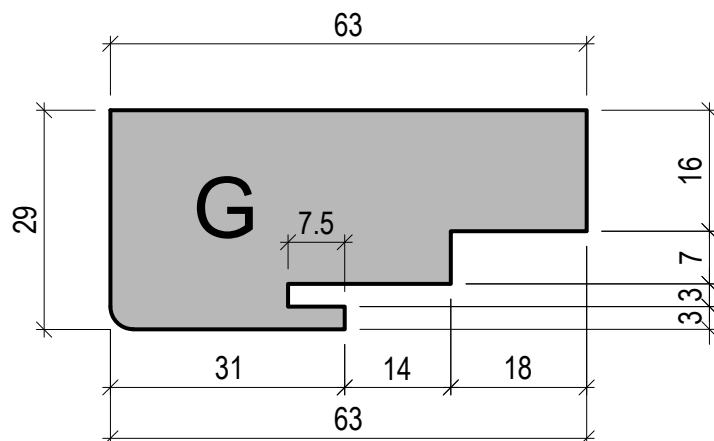
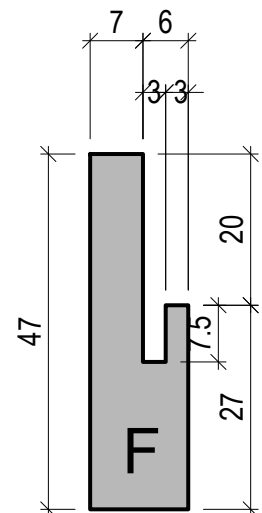
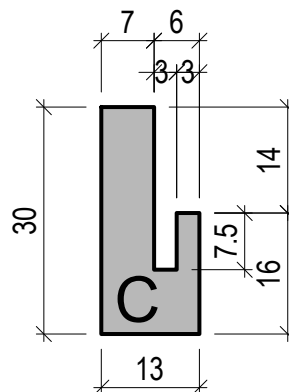
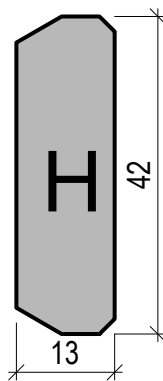
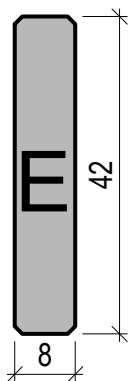
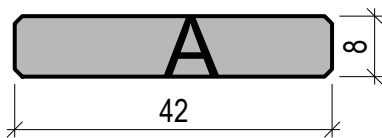
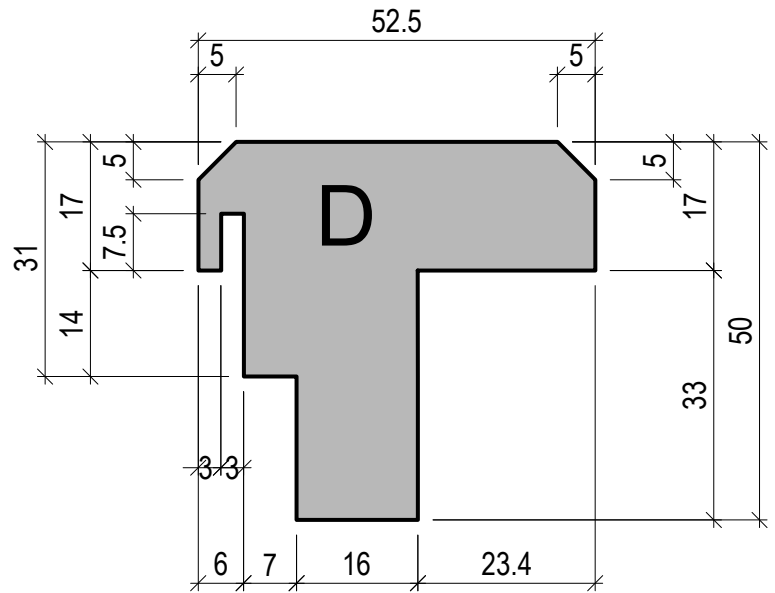
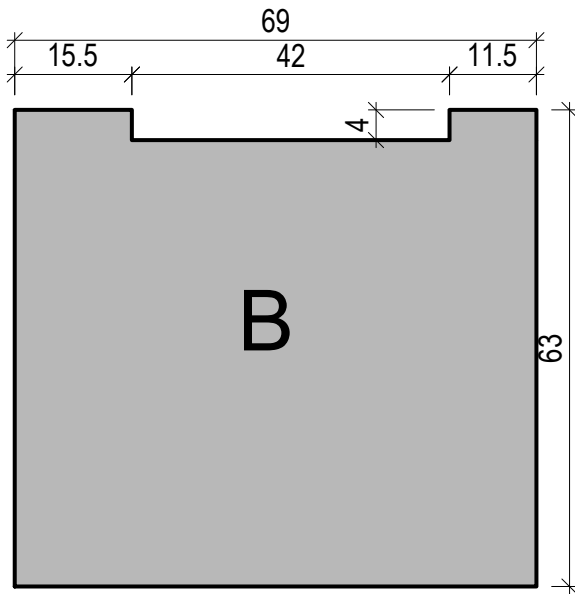

Kundenfirma
 Tel. 000 000 00 00 Fax. 000 000 00 00

Kundenstrasse
 E-Mail: info@kundenemail

9999 Kundenort
 Home: www.Kundenhome.com